



REMstar Pro C-Flex+

GEBRUIKSHANDLEIDING

PHILIPS
RESPIRONICS

Inhoudsopgave

Beoogd gebruik.....	2
Belangrijk	2
Waarschuwingen	2
Aandachtspunten ('Let op').....	3
Contra-indicaties.....	3
Uitleg van symbolen.....	4
Inhoud van het systeem	5
Overzicht van het systeem	5
Bedieningsknoppen.....	6
Beschikbare therapiemodi	6
Beschikbare Flex-comfortfuncties	6
De luchtfilters installeren	7
Het ademhalingscircuit aansluiten.....	7
Een plaats voor het apparaat kiezen.....	7
Het apparaat op de netspanning aansluiten	7
Door de schermen van het apparaat navigeren.....	8
Het apparaat starten.....	8
Ramp-functie.....	9
Voorverwarmen van luchtbevochtiger.....	9
Flex-scherm	9
Het setup-scherm	10
Het info-scherm	12
Waarschuwingen van het apparaat	14
Probleemoplossing	17
Accessoires	18
Reizen met het systeem.....	19
Het apparaat reinigen	19
De filters reinigen of vervangen	19
De slang reinigen	19
Onderhoud	19
Specificaties	20
Afvoeren.....	21
Contact opnemen met Philips Respironics	21
EMC-informatie.....	22
Beperkte garantie	Achterpagina

Beoogd gebruik

Met het Philips Respironics REMstar Pro C-Flex⁺-systeem wordt positieve-luchtwegdruktherapie uitgevoerd voor behandeling van obstructieve slaapapneu bij spontaan ademhalende patiënten die meer dan 30 kg wegen. Het is bestemd voor gebruik in de thuisomgeving of in een ziekenhuis/instelling.

Belangrijk

Het apparaat mag uitsluitend worden gebruikt volgens de instructies van een bevoegde arts. Uw thuiszorgverlener zal de juiste drukinstellingen verrichten volgens het voorschrift van uw gezondheidsdeskundige.

Er zijn diverse accessoires verkrijgbaar om de behandeling van uw OSA met het REMstar Pro C-Flex⁺-systeem zo handig en comfortabel mogelijk te maken. Gebruik uitsluitend accessoires van Philips Respironics om te zorgen dat u de veilige, doeltreffende therapie krijgt die voor u is voorgeschreven.

Waarschuwingen

Een waarschuwing geeft aan dat de kans op letsel bestaat voor de gebruiker of de bediener.

- Deze handleiding dient als referentie. De instructies in deze handleiding zijn niet bestemd om de plaats in te nemen van de door de gezondheidsdeskundige gegeven instructies voor het gebruik van het apparaat.
- De bediener dient deze gehele handleiding te lezen en te begrijpen alvorens het apparaat te gebruiken.
- Het apparaat is niet bestemd voor levensinstandhouding.
- Het apparaat mag uitsluitend worden gebruikt met door Philips Respironics aanbevolen maskers en connectors, of met maskers en connectors die door de gezondheidsdeskundige of ademhalingstherapeut zijn aanbevolen. Er mag alleen een masker worden gebruikt als het apparaat is aangezet en op de juiste wijze werkt. De met het masker verbonden uitademingspoort(en) mag (mogen) nooit worden geblokkeerd. **Uitleg van de waarschuwing:** Het apparaat is bedoeld voor gebruik met speciale maskers of connectors die uitademingspoorten hebben, zodat een continue stroom van lucht uit het masker mogelijk is. Wanneer het apparaat wordt aangezet en goed werkt, spoelt nieuwe lucht van het apparaat de uitgedemde lucht door de uitademingspoort van het masker naar buiten. Wanneer het apparaat echter niet werkt, wordt er niet voldoende verse lucht geleverd door het masker en kan uitgedemde lucht mogelijk opnieuw ingeademd worden.
- Als u een masker voor het gehele gezicht (een masker dat zowel uw mond als uw neus afdekt) gebruikt, moet het masker een afvoerklap als veiligheidvoorziening hebben.
- Wanneer zuurstof met dit systeem wordt gebruikt, moet de zuurstoftoevoer voldoen aan de plaatselijke voorschriften voor medische zuurstof.
- Zuurstof bevordert verbranding. Er mag geen zuurstof worden gebruikt als er wordt gerookt of in aanwezigheid van een open vlam.
- Schakel het apparaat in voordat de zuurstof wordt aangezet wanneer zuurstof met dit systeem wordt gebruikt. Schakel de zuurstof uit voordat u het apparaat uitzet. Dit voorkomt zuurstofopbouw in het apparaat. **Uitleg van de waarschuwing:** Wanneer het apparaat niet in gebruik is en de zuurstofstroom wordt aangelaten, kan zuurstof die in de slang wordt aangevoerd, zich in de behuizing van het apparaat ophopen. Zuurstof die zich in de behuizing van het apparaat ophoopt, vormt een brandgevaar.
- Wanneer zuurstof met dit systeem wordt gebruikt, moet er in de lijn met het patiëntcircuit een Philips Respironics-drukklep tussen het apparaat en de zuurstofbron worden geplaatst. De drukklep helpt voorkomen dat er zuurstof uit het patiëntcircuit terugstroomt naar het apparaat wanneer het apparaat uit staat. Als de drukklep niet wordt gebruikt, kan er een brandgevaar ontstaan.
- Sluit het apparaat niet aan op een niet-gereguleerde zuurstofbron of een zuurstofbron met hoge druk.
- Gebruik het apparaat niet in aanwezigheid van een ontvlambaar anestheticamengsel in combinatie met zuurstof of lucht of bij aanwezigheid van stikstofoxide.
- Gebruik het apparaat niet dicht bij een bron van toxische of schadelijke dampen.
- Gebruik dit apparaat niet als de kamertemperatuur hoger is dan 35 °C. Als het apparaat bij kamertemperaturen van meer dan 35 °C wordt gebruikt, kan de temperatuur van de luchtstroom stijgen tot meer dan 43 °C. Dit kan uw luchtwegen irriteren of beschadigen.
- Gebruik het apparaat niet in direct zonlicht of in de buurt van een verwarmingstoestel omdat hierdoor de temperatuur van de lucht die uit het apparaat komt, zou kunnen stijgen.
- Neem contact op met uw gezondheidsdeskundige als er opnieuw symptomen van slaapapneu optreden.
- Als u onverklaarbare veranderingen in de werking van dit apparaat opmerkt, als het ongewone of scherpe geluiden maakt, als het is gevallen of verkeerd is gehanteerd, als er water in de behuizing is binnengedrongen of als de behuizing stuk is, trekt u het netsnoer uit het stopcontact en staakt u het gebruik van het apparaat. Neem contact op met uw thuiszorgverlener.
- Reparaties en bijstellingen mogen uitsluitend worden uitgevoerd door bevoegd onderhoudspersoneel dat door Philips Respironics erkend is. Door onbevoegden uitgevoerd onderhoud zou letsel kunnen veroorzaken, de garantie ongeldig maken of tot kostbare beschadiging leiden.
- Inspecteer elektrische snoeren en kabels van tijd tot tijd op beschadiging en tekenen van slijtage. Staak het gebruik ervan en vervang de snoeren en kabels als ze beschadigd zijn.
- Trek het netsnoer van het apparaat altijd uit het stopcontact voordat u het apparaat reinigt om elektrische schokken te voorkomen. Dompel het apparaat NIET onder in vloeistoffen.

- Als het apparaat door meerdere personen wordt gebruikt (zoals bij huurapparaten), moet er een bacteriefilter met geringe weerstand in de lijn tussen het apparaat en de circuitslang worden geïnstalleerd om verontreiniging te voorkomen.
- Leid het netsnoer zodanig naar het stopcontact dat wordt voorkomen dat er over kan worden gevallen of dat stoelen of ander meubilair het snoer in de weg staan.
- Dit apparaat wordt geactiveerd wanneer het netsnoer op het stopcontact wordt aangesloten.
- Voor een veilige werking bij gebruik van een luchtbevochtiger moet de luchtbevochtiger altijd onder de aansluiting van het ademhalingscircuit op het masker en de luchtuitlaat op het apparaat zijn geplaatst. Voor een goede werking moet de luchtbevochtiger waterpas staan.

Opmerking: Raadpleeg het gedeelte 'Beperkte garantie' in deze handleiding voor informatie over wat onder de garantie valt.

Aandachtspunten ('Let op')

De woorden 'Let op' geven aan dat de mogelijkheid tot beschadiging van het apparaat bestaat.

- Medische elektrische apparatuur vereist speciale voorzorgsmaatregelen betreffende elektromagnetische compatibiliteit (EMC) en dient te worden geïnstalleerd overeenkomstig de EMC-informatie. Neem voor aanvullende installatie-informatie over EMC contact op met uw thuiszorgverlener.
- Mobiele RF-communicatieapparatuur kan medische elektrische apparatuur storen.
- Pennen van connectors aangeduid met het waarschuwingssymbool voor elektrostatische ontlading (ESD) mogen niet worden aangeraakt en zonder speciale voorzorgsmaatregelen mogen aansluitingen niet tot stand worden gebracht. Voorzorgsmaatregelen zijn onder meer methoden om de opbouw van elektrostatische lading te voorkomen (bijv. airco, luchtbevochtiging, geleidende vloerbedekking, niet-synthetische kleding), ontlading van het eigen lichaam op het frame van de apparatuur, op het systeem of op aarde. Aanbevolen wordt dat iedereen die dit apparaat hanteert als onderdeel van zijn/haar training deze voorzorgsmaatregelen op zijn minst begrijpt.
- Voordat het apparaat wordt gebruikt, moet worden gezorgd dat het afdekplaatje van de SD-kaart op zijn plaats is aangebracht wanneer accessoires zoals de link-module of de modem niet zijn geïnstalleerd. Raadpleeg de instructies die met uw accessoire zijn meegeleverd.
- Condensatie kan het apparaat beschadigen. Als dit apparaat aan ofwel zeer hoge of zeer lage temperaturen is blootgesteld, dient u het op kamertemperatuur (gebruikstemperatuur) te laten komen voordat u met de therapie begint. Gebruik het apparaat niet bij temperaturen buiten het bereik voor de bedrijfstemperatuur dat in de Specificaties is aangegeven.
- Gebruik geen verlengsnoeren met dit apparaat.
- Zet het apparaat niet direct op vloerkleed, stoffen of andere ontvlambare materialen.
- Zet het apparaat niet in of op een container waarin water kan worden opgevangen of bewaard.
- Voor de juiste werking is een correct geïnstalleerde, onbeschadigde, herbruikbare schuimfilter vereist.
- Tabaksrook kan een ophoping van teer binnen het apparaat veroorzaken, waardoor het apparaat storing kan vertonen.
- Vuile inlaatfilters kunnen hoge bedrijfstemperaturen veroorzaken die de werking van het apparaat eventueel kunnen beïnvloeden. Onderzoek zo nodig regelmatig of de inlaatfilters intact en schoon zijn.
- Installeer nooit een natte filter in het apparaat. U dient te zorgen dat de gereinigde filter lang genoeg is gedroogd.
- Controleer vóór gebruik altijd of het gelijkstroomsnoer goed in uw therapie-apparaat vastzit. Neem contact op met uw thuiszorgverlener of Philips Respironics om vast te stellen of u het juiste gelijkstroomsnoer voor uw specifieke therapie-apparaat hebt.
- Wanneer gelijkstroom wordt verkregen van de accu van een voertuig, mag het apparaat niet worden gebruikt terwijl de motor van het voertuig draait. Dit kan het apparaat beschadigen.
- Gebruik uitsluitend een gelijkstroomsnoer en een accuadapterkabel van Philips Respironics. Het gebruik van een ander systeem kan schade aan het apparaat toebrengen.

Contra-indicaties











Wanneer de clinicus de relatieve risico's en voordelen van gebruik van deze apparatuur beoordeelt, dient hij/zij er rekening mee te houden dat dit apparaat een druk van maximaal 20 cm H₂O kan voortbrengen. Bij bepaalde storingen is een maximale druk van 30 cm H₂O mogelijk. Uit onderzoeken is gebleken dat de volgende reeds bestaande aandoeningen een contra-indicatie voor gebruik van CPAP-therapie bij sommige patiënten kunnen vormen.

- Bulleuze longaandoening
- Pathologisch lage bloeddruk
- Omgeleide bovenste luchtweg
- Pneumothorax
- Pneumocephalus is gemeld bij een patiënt die continue positieve luchtdruk via de neus gebruikte. Er dient behoedzaam te werk worden gegaan bij het voorschrijven van CPAP voor ontvankelijke patiënten, zoals patiënten met: lekken van cerebrospinale vloeistof (CSV), afwijkingen in de zeefvormige plaat, een voorgeschiedenis van hoofdtrauma, en/of pneumocephalus. (Chest 1989; 96:1425-1426)

Er kan tijdelijk een contra-indicatie voor gebruik van positieve-luchtdruktherapie bestaan als u tekenen van een sinus- of middenoorontsteking vertoont. Niet voor gebruik bij patiënten met een omleiding van de bovenste luchtwegen. Neem contact op met uw gezondheidsdeskundige als u vragen over uw therapie hebt.

Uitleg van symbolen

De volgende symbolen kunnen mogelijk aanwezig zijn op het apparaat en de voeding:

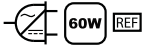
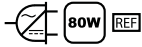
SYMBOOL	DEFINITIE
	Raadpleeg bijgeleverde gebruiksaanwijzing.
	Wisselstroom
	Gelijkstroom
IP22	Druipwaterdichte apparatuur
	Let op, raadpleeg de bijbehorende documenten.
	Waarschuwingssymbool elektrostatische ontlading
	Klasse II (dubbel geïsoleerd)
	Type BF toegepast onderdeel
	Uitsluitend voor gebruik binnenshuis.
	Niet demonteren.
	Voor gebruik in vliegtuigen. Voldoet aan RTCA/DO-160F deel 21, categorie M.
	Afzonderlijke inzameling van elektrische en elektronische apparatuur krachtens EG-richtlijn 2002/96/EG.
	Uitsluitend gebruiken met de standaard 60 W voeding 1091398. (niet voor gebruik met een verwarmde slang)
	Uitsluitend gebruiken met de 80 W voeding 1091399 die compatibel is met de verwarmde slang. (kan ook worden gebruikt wanneer de verwarmde slang niet in gebruik is)

Inhoud van het systeem

Uw REMstar Pro C-Flex⁺-systeem kan uit de volgende onderdelen bestaan:

- Apparaat
- Gebruikshandleiding
- Draagtas
- Flexibele slang
- Netsnoer
- Voeding (60 W [REF](#) 1091398 of 80 W [REF](#) 1091399)
- SD-kaart
- Dekplaat voor zijkant (optioneel)
- Herbruikbare grijze schuimfilter
- Disposable ultrafijne filter (optioneel)
- Luchtbevochtiger (optioneel)

Opmerking: Als er onderdelen ontbreken, neemt u contact op met uw thuiszorgverlener.

Overzicht van het systeem

Het REMstar Pro C-Flex⁺-systeem is een CPAP-apparaat (apparaat voor continue positieve luchtdruk) dat bestemd is voor behandeling van obstructieve slaapapneu (OSA). CPAP houdt gedurende de gehele ademhalingscyclus een constant drukniveau in stand. Als uw zorgverlener de CPAP-Check-therapiemodus gebruikt, kan het apparaat ook CPAP-therapie uitvoeren waarbij het drukniveau automatisch wordt aangepast aan de behoeften van de patiënt.

Dit apparaat heeft diverse speciale functies die, indien voorgeschreven, uw therapie comfortabeler helpen maken. Met de ramp-functie kunt u de druk verlagen wanneer u in slaap probeert te vallen. De luchtdruk neemt geleidelijk toe totdat de voor u voorgeschreven druk is bereikt. Ook hebt u de optie om de ramp-functie helemaal niet te gebruiken.

Daarnaast bieden de C-Flex- en de C-Flex⁺-comfortfuncties u drukontlasting wanneer u uitademt tijdens de therapie.

Ook zijn er diverse accessoires verkrijgbaar voor gebruik met uw REMstar Pro C-Flex⁺-apparaat. Neem contact op met uw thuiszorgverlener om accessoires te kopen die niet met uw systeem zijn meegeleverd.

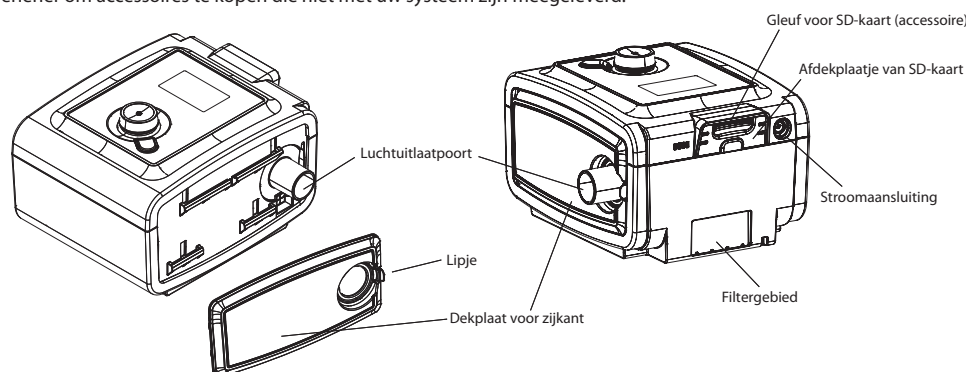

Deze afbeelding illustreert enkele functies van het apparaat, beschreven in de volgende tabel.

FUNCTIE APPARAAT	BESCHRIJVING
Luchtuitlaatpoort (conisch, 22 mm)	Sluit de flexibele 15 of 22 mm Philips Respironics-slang hier aan. Opmerking: Een verwarmde slang mag alleen worden aangesloten op de luchtuitlaatpoort van de compatibele System One verwarmde luchtbevochtiger en niet op de luchtuitlaatpoort van het therapie-apparaat.
Gleuf voor SD-kaart (accessoire)	Breng indien van toepassing de SD-kaart, een optioneel accessoire, hier in.
Afdekplaatje van SD-kaart	Indien van toepassing kunnen de optionele accessoires zoals een link-module of een modem hier worden geïnstalleerd. Raadpleeg de instructies die met het accessoire zijn meegeleverd. Wanneer er geen accessoire wordt gebruikt, moet dit afdekplaatje op zijn plaats zitten op het apparaat.
Stroomaansluiting	Sluit het netsnoer hier aan.
Filtergebied	Er moet een herbruikbare grijze schuimfilter in het filtergebied worden geplaatst om normaal huisstof en pollen te weren. Ook kan er een witte ultrafijne filter worden gebruikt voor vollediger filtratie van zeer kleine deeltjes.
Dekplaat voor zijkant (optioneel)	Als er een luchtbevochtiger met het apparaat wordt gebruikt, kan deze dekplaat op de zijkant gemakkelijk worden verwijderd met het vrijgavelipje voordat de luchtbevochtiger wordt aangebracht. Raadpleeg de handleiding voor de luchtbevochtiger.

Bedieningsknoppen

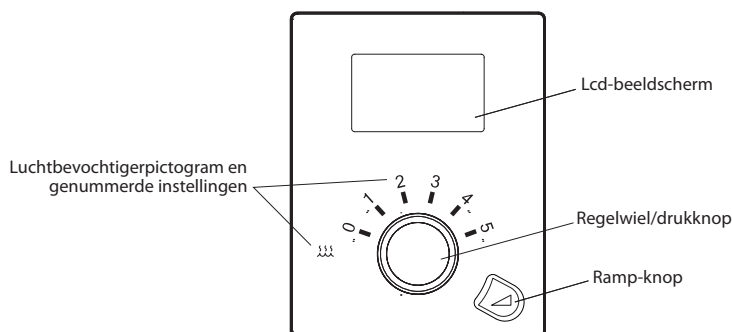

Deze afbeelding toont de primaire bedieningsknoppen van het apparaat, beschreven in de volgende tabel.

FUNCTIE	BESCHRIJVING
Beeldscherm	Geeft therapie-instellingen, patiëntgegevens en andere berichten weer. Het opstartscherm wordt tijdelijk weergegeven zodra het apparaat wordt aangezet.
Luchtbevochtigerpictogram	Dit pictogram licht op (verschillende kleuren) wanneer de optionele luchtbevochtiger en/of de verwarmde slang aangesloten is en warmte toegevoerd wordt. Wit betekent dat klassieke luchtbevochtiging geselecteerd is. Blauw betekent dat System One-luchtbevochtiging geselecteerd is. Oranje betekent dat de verwarmde slang aangesloten is. Raadpleeg de gebruikshandleiding voor de luchtbevochtiger voor nadere informatie.
Luchtbevochtigernummers	De genummerde instellingen van de luchtbevochtiger zijn alleen zichtbaar wanneer de luchtbevochtiger is aangebracht en er een therapie wordt uitgevoerd. U kunt het regelwiel gebruiken om de genummerde instellingen voor de luchtbevochtiger te veranderen. Wanneer de verwarmde slang met de luchtbevochtiger gebruikt wordt, regelen deze nummers de instelling van de verwarmde slang.
Regelwiel/drukknop	Draai aan het wiel om af te wisselen tussen opties op het scherm. Druk op het wiel om een optie te kiezen. De primaire functie is om de luchtstroom aan/uit te zetten.
Ramp-knop	Wanneer de luchtstroom aan staat, kunt u met deze knop de ramp-functie activeren of opnieuw starten. Deze knop licht op tijdens het uitvoeren van een therapie of tijdens specifieke waarschuwingen.

Beschikbare therapiemodi

Het REMstar Pro C-Flex⁺-apparaat biedt de volgende therapiemodi:

- **CPAP** – Deze modus voert continue positieve luchtdruk uit; CPAP houdt gedurende de gehele ademhalingscyclus een constant drukniveau in stand.
- **CPAP-Check** – Deze modus voert CPAP-therapie uit waarbij het drukniveau automatisch wordt aangepast aan uw behoeften. Hoeveel de druk in totaal kan worden aangepast, is echter beperkt.

Beschikbare Flex-comfortfuncties

Het REMstar Pro C-Flex⁺-apparaat biedt de volgende optionele Flex-comfortfuncties:

- **C-Flex** – Voert drukontlasting na het uitademen uit om uw comfort op basis van uw behoeften te verbeteren.
- **C-Flex⁺** – Voert drukontlasting aan het einde van het inademen en aan het begin van het uitademen uit om uw comfort op basis van uw behoeften te verbeteren.

De luchtfilters installeren

LET OP: Een correct geïnstalleerde, onbeschadigde, grijze schuimfilter is vereist voor de juiste werking.

Het apparaat gebruikt een grijze schuimfilter die wasbaar en herbruikbaar is, en een witte ultrafijne filter die disposable is. De herbruikbare filter weert normaal huisstof en pollen, terwijl de ultrafijne filter voor een vollediger filtratie van zeer kleine deeltjes zorgt. De herbruikbare grijze filter moet tijdens gebruik van het apparaat altijd op zijn plaats zitten. De ultrafijne filter wordt aanbevolen voor mensen die gevoelig zijn voor tabaksrook of andere kleine deeltjes.

De herbruikbare grijze schuimfilter wordt met het apparaat meegeleverd. Een disposable ultrafijne filter kan eveneens meegeleverd zijn. Als uw filter nog niet is geïnstalleerd wanneer u uw apparaat ontvangt, dient u ten minste de herbruikbare grijze schuimfilter te installeren voordat u het apparaat gebruikt. De filter(s) installeren:

1. Als u de disposable witte ultrafijne filter gebruikt, brengt u deze als eerste in het filtergebied in, met de gaaszijde naar binnen gericht, naar het apparaat toe.
2. Breng de vereiste grijze schuimfilter na de ultrafijne filter in het filtergebied in.

Opmerking: Als u de disposable witte filter niet gebruikt, brengt u gewoonweg de grijze schuimfilter in het filtergebied in.

Het ademhalingscircuit aansluiten

Als u het systeem wilt gebruiken, hebt u de volgende accessoires nodig om het aanbevolen circuit samen te stellen:

- Philips Respironics-interface (neusmasker of masker voor het gehele gezicht) met ingebouwde uitademingspoort of Philips Respironics-interface met apart uitademingshulpmiddel (zoals de Whisper Swivel II)

WAARSCHUWING: Als u een masker voor het gehele gezicht (een masker dat zowel uw mond als uw neus afdekt) gebruikt, moet het masker een afvoerklep als veiligheidsvoorziening hebben.

- Philips Respironics 22 mm (of 15 mm) flexibele slang, 1,83 m
- Philips Respironics-hoofdband (voor het masker)

WAARSCHUWING: Als het apparaat door meerdere personen wordt gebruikt (zoals bij huurapparaten), moet er een bacteriefilter met geringe weerstand in de lijn tussen het apparaat en de circuitslang worden geïnstalleerd om verontreiniging te voorkomen.

Voer de volgende stappen uit om het ademhalingscircuit op het apparaat aan te sluiten:

1. Sluit de flexibele slang aan op de luchtuitlaat op de zijkant van het apparaat.

Opmerking: Controleer of de instelling voor het type slang (15 of 22) overeenkomt met de slang die u gebruikt (Philips Respironics 15 of 22 mm slang).

Opmerking: Een verwarmde slang mag alleen worden aangesloten op de luchtuitlaatpoort van de compatibele System One verwarmde luchtbevochtiger en niet op de luchtuitlaatpoort van het therapie-apparaat.

Opmerking: Sluit zo nodig een bacteriefilter aan op de luchtuitlaat van het apparaat en sluit vervolgens de flexibele slang aan op de uitlaat van de bacteriefilter.

Opmerking: Bij gebruik van de bacteriefilter kan de werking van het apparaat mogelijk worden beïnvloed. Het apparaat blijft echter functioneel en voert therapie uit.

2. Sluit de slang aan op het masker. Raadpleeg de instructies die met uw masker zijn meegeleverd.
3. Bevestig de hoofdband zo nodig aan het masker. Raadpleeg de instructies die met uw hoofdband zijn meegeleverd.

Een plaats voor het apparaat kiezen

Zet het apparaat op een stevige, platte ondergrond op een plaats waar u er gemakkelijk bij kunt, en wel op een lager niveau dan uw slaappositie. Zorg dat het filtergebied op de achterkant van het apparaat niet door beddengoed, gordijnen of dergelijke wordt geblokkeerd. De lucht moet vrijelijk rondom het apparaat kunnen stromen, wil het systeem naar behoren werken. Zorg dat het apparaat uit de buurt van verwarmings- of koelapparatuur (bijv. geforceerde-luchtopeningen, radiatoren, airco's) staat.

LET OP: Zet het apparaat niet direct op vloerkleed, stoffen of andere ontvlambare materialen.

LET OP: Zet het apparaat niet in of op een container waarin water kan worden opgevangen of bewaard.

Het apparaat op de netspanning aansluiten

LET OP: Condensatie kan het apparaat beschadigen. Als dit apparaat aan ofwel zeer hoge of zeer lage temperaturen is blootgesteld, dient u het op kamertemperatuur (gebruikstemperatuur) te laten komen voordat u met de therapie begint. Gebruik het apparaat niet bij temperaturen buiten het bereik voor de bedrijfstemperatuur dat in de Specificaties is aangegeven.

WAARSCHUWING: Leid het netsnoer zodanig naar het stopcontact dat wordt voorkomen dat er over kan worden gevallen of dat stoelen of ander meubilair het snoer in de weg staan.

WAARSCHUWING: Dit apparaat wordt geactiveerd wanneer het netsnoer op het stopcontact wordt aangesloten.

BELANGRIJK: Als u uw apparaat met een luchtbevochtiger gebruikt, raadpleeg dan de met uw luchtbevochtiger meegeleverde instructies voor het van voeding voorzien van het apparaat en de luchtbevochtiger.

Voer de volgende stappen uit om het apparaat op de netspanning te gebruiken:

1. Steek het uiteinde van het (meegeleverde) netsnoer met de stekkerbus in de (ook meegeleverde) voeding.
BELANGRIJK: Wanneer u een verwarmde slang met de compatibele System One verwarmde luchtbevochtiger gebruikt, moet u de 80 W voeding gebruiken.
2. Steek het uiteinde van het netsnoer met de pennen in een elektrisch stopcontact dat niet met een wandschakelaar wordt geregeld.
3. Steek de connector van het voedingsnoer in de stroomaansluiting op de achterkant van het apparaat.
4. Zorg dat alle aansluitingen goed vastzitten.
BELANGRIJK: Om de voeding uit te schakelen, trekt u de stekker van het netsnoer uit het elektrische stopcontact.
WAARSCHUWING: Inspecteer elektrische snoeren en kabels van tijd tot tijd op beschadiging en tekenen van slijtage. Staak het gebruik ervan en vervang de snoeren en kabels als ze beschadigd zijn.
LET OP: Gebruik geen verlengsnoeren met dit apparaat.

Door de schermen van het apparaat navigeren

Draai aan het wiel om tussen opties en instellingen op het scherm af te wisselen. Druk op het wiel om een gemarkeerde optie of instelling te kiezen. Als u 'Back' (terug) of het pictogram  op een scherm kiest, gaat u terug naar het vorige scherm.

Opmerking: De schermen die in deze gehele handleiding worden weergegeven, zijn slechts voorbeelden. De werkelijke schermen kunnen enigszins variëren. De voorbeelden dienen slechts als referentie.

Opmerking: Uw apparaat zal ofwel in de pictogrammodus of in de tekstmodus werken. Voorbeelden worden in beide modi gegeven.

Het apparaat starten

1. Voorzie het apparaat van stroom.
2. Het hieronder afgebeelde home-scherm verschijnt.

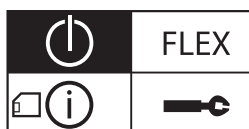

Home-scherm – pictogrammodus



Home-scherm – tekstmodus

Opmerking: 'Flex' (hierboven afgebeeld) (uitsluitend in tekstmodus) wordt weergegeven als de huidige, door de zorgverlener gekozen Flex-modus.

Opmerking: Het SD-kaartpictogram wordt naast 'Info' of het pictogram  weergegeven als de SD-kaart aangebracht is.

3. Zet uw maskereenheid op.
Opmerking: Als u problemen hebt met uw masker, raadpleeg dan de met het masker meegeleverde instructies.
4. Draai aan het wiel om af te wisselen tussen de vier opties. Markeer 'Therapy' (therapie) of het pictogram . Druk het wiel in om de luchtstroom aan te zetten en met de therapie te beginnen. Het therapiescherm verschijnt, waarop de op dit moment gebruikte drukinstelling wordt weergegeven (zie het voorbeeld hieronder).

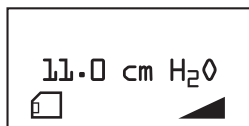

Therapiescherm

Opmerking: Het SD-kaartpictogram wordt weergegeven in de linker onderhoek als de SD-kaart aangebracht is.

Opmerking: Als de ramp-functie aan staat, verschijnt het ramp-pictogram in de rechter onderhoek.

5. Zorg dat er geen lucht vanuit uw masker in uw ogen lekt. Pas het masker en de hoofdband zo nodig aan totdat het luchtlek stopt. Zie de met uw masker meegeleverde instructies voor nadere informatie.
Opmerking: Een klein maskerlek is normaal en acceptabel. Verhelp grote maskerlekken of oogirritatie als gevolg van een luchtlek zo spoedig mogelijk.
6. Als u het apparaat in een bed met een hoofdbord gebruikt, probeer de slang dan over het hoofdbord heen te leggen. Dit kan spanning op het masker mogelijk verminderen.
7. Druk nogmaals op het wiel om de therapie uit te zetten en terug te gaan naar het home-scherm.

Ramp-functie

Het apparaat is uitgerust met een optionele ramp-functie die door uw thuiszorgverlener kan worden geactiveerd of gedeactiveerd. Deze functie vermindert de luchtdruk wanneer u in slaap probeert te vallen en verhoogt de druk vervolgens geleidelijk (de zgn. 'ramp') totdat uw voorgeschreven instelling is bereikt zodat u gemakkelijker in slaap kunt vallen.

Als de ramp-functie op uw apparaat is geactiveerd, drukt u, nadat u de luchtstroom hebt aangezet, op de RAMP-knop () boven op het apparaat. U kunt de RAMP-knop gedurende de nacht zo vaak als u wilt gebruiken.

Opmerking: Als de ramp-functie aan staat, verschijnt het ramp-pictogram () in de rechter onderhoek van het therapiescherm.

Voorverwarmen van luchtbevochtiger

Bij gebruik van een luchtbevochtiger kan het apparaat nu het waterreservoir maximaal 30 minuten vóór aanvang van de behandeling voorverwarmen.

De voorverwarmingsmodus kan alleen worden geactiveerd als de blazer uitstaat en een luchtbevochtiger is aangesloten. Op het home-scherm van het apparaat markeert u 'Therapy' (therapie) of het pictogram (). Druk vervolgens op het regelwiel en houd het 5 seconden ingedrukt. Er klinkt een enkele pieptoon en het apparaat bevindt zich nu in de voorverwarmingsmodus. Het pictogram voor de luchtbevochtiger () gaat branden gedurende deze tijd.

Tijdens de 30 minuten durende voorverwarming kunt u het regelwiel blijven gebruiken om andere menuopties op het home-scherm te selecteren. Als u op het regelwiel drukt terwijl 'Therapy' (therapie) of het pictogram () op het home-scherm is gemarkeerd, stopt de voorverwarmingsmodus en gaat de blazer aan om met de therapie te beginnen. Het luchtbevochtigersnummer dat in het setup-menu (0, 1, 2, 3, 4 of 5) is geselecteerd, treedt nu in werking.

Flex-scherm (FLEX)

Op het home-scherm markeert u 'Flex' of het pictogram FLEX en drukt u op het wiel. Het volgende Flex-scherm verschijnt.



Flex-scherm - pictogrammodus

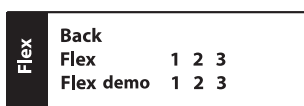

Flex-scherm - tekstmodus

Opmerking: 'Flex' (hierboven afgebeeld) (uitsluitend in tekstmodus) wordt weergegeven als de huidige, door de zorgverlener gekozen Flex-modus.

- **Flex (FLEX)** - Met de Flex-comfortfunctie kunt u de mate van ontlasting van de luchtdruk die u tijdens de therapie bij het uitademen voelt, aanpassen. Uw thuiszorgverlener kan deze functie activeren, vergrendelen of deactiveren. Wanneer uw zorgverlener de Flex-functie activeert, is er al een niveau voor u ingesteld op het apparaat. Als deze instelling niet comfortabel is, kunt u de instelling verhogen of verlagen. De instelling '1' biedt een geringe mate van drukontlasting, terwijl de hogere getallen meer drukontlasting bieden. Als uw zorgverlener deze functie heeft gedeactiveerd, wordt deze instelling niet weergegeven. Als de zorgverlener deze functie heeft vergrendeld, verschijnt er een vergrendelingssymbool naast de instelling.

Opmerking: Dezelfde instelling is ook beschikbaar onder het setup-scherm.

- **Flex demo (Flex-demo) (FLEX )** - Met de Flex-instelling kunt u het Flex-niveau instellen alvorens met de therapie te beginnen. Met de Flex-demo-instelling kunt u de verschillende Flex-instellingen in real time uitproberen. Na een periode zonder activiteit stopt het apparaat de therapie en gebruikt het de laatste Flex-demo-instelling als de nieuwe Flex-instelling voor uw apparaat. Wanneer er opnieuw een therapie wordt gestart op het home-scherm, werkt het apparaat met de nieuwe Flex-instelling.

Het setup-scherm ()

Op het home-scherm markeert u 'Setup' of het pictogram  en drukt u op het wiel. Het volgende setup-scherm verschijnt. U kunt instellingen in het setup-menu veranderen. Alle instellingen staan hier afgebeeld. Uw scherm kan variëren op basis van de apparaatinstellingen.

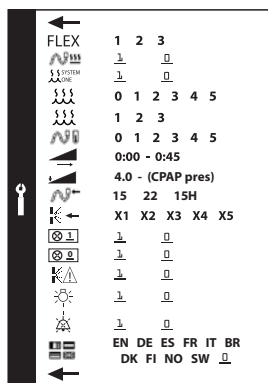



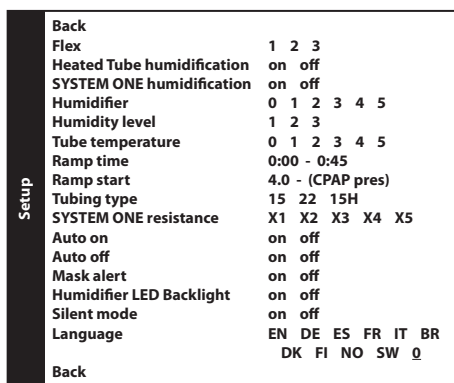







Setup-scherm – pictogrammodus



Setup-scherm – tekstmodus

Opmerking: Het scherm toont slechts enkele regels tegelijk. Terwijl u aan het wiel draait om af te wisselen tussen verschillende opties, schuift het scherm dienovereenkomstig omhoog en omlaag. Als de tekst te lang is om helemaal op het scherm te passen, schuift deze horizontaal over het scherm wanneer deze gemarkeerd is.

- **Flex (FLEX)** - Dit geeft het Flex-niveau weer dat door uw thuiszorgverlener is ingesteld. Uw thuiszorgverlener zal de Flex-functie activeren, vergrendelen of deactiveren. Als de Flex-functie is geactiveerd en de instelling niet comfortabel is, kunt u de instelling verhogen of verlagen. Als uw zorgverlener de Flex-instelling heeft vergrendeld, kunt u de instelling bekijken maar niet veranderen en geeft het scherm een vergrendelingspictogram () weer. Als uw zorgverlener de Flex-functie heeft gedeactiveerd, wordt deze instelling niet weergegeven.
Opmerking: Deze instelling is ook beschikbaar onder het Flex-scherm.
- **Heated Tube humidification (luchtbevochtiging met verwarmde slang)** () - Deze instelling wordt alleen weergegeven als u de verwarmde slang gebruikt. U kunt deze functie activeren (1) of deactiveren (0).
- **SYSTEM ONE humidification (SYSTEM ONE-luchtbevochtiging)** () - De System One-vochtigheidsregulering handhaaft een consistente maskervochtigheid door de temperatuur en de vochtigheid in de kamer te controleren en de maskervochtigheid dienovereenkomstig aan te passen. U kunt deze functie activeren (1) of deactiveren (0). Als de System One-vochtigheidsregulering gedeactiveerd is, wordt de klassieke elementaire temperatuurgestuurde verwarmde luchtbevochtiging toegepast. Dit wordt uitsluitend weergegeven als de luchtbevochtiger is aangebracht.
- **Humidifier (luchtbevochtiger)** () - Met deze instelling kunt u de gewenste vochtigheid kiezen: 0, 1, 2, 3, 4 of 5. Als de System One-vochtigheidsregulering gedeactiveerd is, wordt de klassieke elementaire temperatuurgestuurde verwarmde luchtbevochtiging toegepast en toont het scherm: 0, C1, C2, C3, C4 of C5 voor deze instellingen. Dit wordt uitsluitend weergegeven als de luchtbevochtiger is aangebracht. Als er een luchtbevochtiger wordt gebruikt, raadpleeg dan de gebruikshandleiding bij de luchtbevochtiger.
Opmerking: Wanneer de verwarmde slang niet wordt gebruikt, kan het regelwiel ook worden gebruikt om deze instelling te veranderen.
BELANGRIJK: De ideale luchtbevochtigingsinstelling is afhankelijk van de kamertemperatuur en de kamervochtigheid. In eerste instantie wordt een instelling van 2 aanbevolen. U kunt dit op elk moment aanpassen.
- **Humidity level (luchtvochtigheidsniveau)** () - Deze instelling wordt alleen weergegeven als u de verwarmde slang gebruikt. Met deze instelling kunt u de gewenste vochtigheid voor de luchtbevochtiger kiezen: 1, 2 of 3. Deze instelling kan alleen in het setup-scherm worden gewijzigd.
- **Tube temperature (slangtemperatuur)** () - Deze instelling wordt alleen weergegeven als u de verwarmde slang gebruikt. Met deze instelling kunt u de gewenste temperatuur voor de verwarmde slang kiezen: 0, 1, 2, 3, 4 of 5. Als u nul (0) kiest, wordt zowel de luchtbevochtiger als de verwarmde slang uitgeschakeld.
Opmerking: Wanneer de verwarmde slang wordt gebruikt, kan het regelwiel ook worden gebruikt om deze instelling te veranderen.

- **Ramp time (ramp-tijd)** () - Hiermee kunt u de instelling voor ramp-tijd wijzigen in stappen van 5 minuten. Het bereik voor deze instelling is 0 tot 45 minuten.
- **Ramp start (ramp-begin)** () - Dit geeft de ramp-begindruk weer. U kunt de ramp-begindruk met stappen van 0,5 cm H₂O verhogen of verlagen. Dit is alleen beschikbaar als de ramp-tijd op >0 en de therapiedruk op >4 cm H₂O is ingesteld.
- **Tubing type (type slang)** () - Met deze instelling kunt u de juiste diameter selecteren van de slang die u met het apparaat gebruikt. U kunt kiezen uit (22) voor de Philips Respironics 22 mm slang en (15) de Philips Respironics 15 mm slang. Wanneer de verwarmde slang wordt gebruikt, verandert het apparaat deze instelling automatisch in het juiste type slang (15H) en kunt u dit niet veranderen.
Opmerking: Als de verwarmde slang wordt verwijderd, wordt het apparaat teruggezet op de instelling van het type slang dat daarvoor gebruikt werd.
- **SYSTEM ONE resistance (SYSTEM ONE-weerstand)** () - Met deze instelling kunt u de mate van ontlasting van de luchtdruk aanpassen op basis van het specifieke Philips Respironics-masker. Elk Philips Respironics-masker kan een System One-weerstandsinstelling hebben. Neem contact op met uw thuiszorgverlener als u deze weerstandsinstelling voor uw masker niet kunt vinden. Als uw zorgverlener de weerstandsinstelling op zijn plaats heeft vergrendeld, kunt u de instelling bekijken maar niet veranderen en geeft het scherm een vergrendelingsymbool weer. Als uw zorgverlener de weerstand heeft gedeactiveerd, wordt deze instelling niet weergegeven.
- **Auto on (functie voor automatisch inschakelen)** () - U kunt deze functie activeren (1) als u wilt dat het apparaat de luchtstroom automatisch aanzet wanneer u de interface (het masker) op uw luchtweg aanbrengt. U kunt deze functie ook deactiveren (0).
- **Auto off (functie voor automatisch uitschakelen)** () - U kunt deze functie activeren (1) als u wilt dat het apparaat de luchtstroom automatisch uitzet wanneer u de interface (het masker) van uw luchtweg verwijdert. U kunt deze functie ook deactiveren (0).
- **Mask alert (maskerwaarschuwing)** () - U kunt de instelling voor de maskerwaarschuwing activeren (1) of deactiveren (0). Als deze functie is geactiveerd, verschijnt de maskerwaarschuwing op het beeldscherm wanneer er een significant maskerlek wordt gedetecteerd en wordt er een geluidsalarm gegeven. Raadpleeg het gedeelte 'Waarschuwingen van het apparaat' voor nadere informatie over de maskerwaarschuwing.
- **Humidifier LED backlight (led-achtergrondverlichting voor luchtbevochtiger)/Ramp backlight (achtergrondverlichting voor ramp-functie)** () - U kunt de led-achtergrondverlichting voor de genummerde instellingen van de luchtbevochtiger en de ramp-knop op het apparaat activeren (1) of deactiveren (0).
Opmerking: Als de luchtbevochtiger niet is aangesloten, wordt deze functie als 'Ramp Backlight' (achtergrondverlichting voor ramp-functie) weergegeven en wordt alleen de led-achtergrondverlichting voor de ramp-knop geregeld.
Opmerking: Als de led-achtergrondverlichting voor de luchtbevochtiger geactiveerd of gedeactiveerd is, blijft het luchtbevochtigerpictogram altijd aan (als een luchtbevochtiger aangesloten is en warmte wordt aangevoerd), maar wordt het na 30 seconden inactiviteit gedimd.
- **Silent mode (stille modus)** () - U kunt deze functie uitschakelen (0) als u wilt dat het apparaat een geluidssignaal (pieptoon) geeft tijdens de volgende apparaathandelingen: inschakelen, therapie starten, therapie stoppen en de voorverwarmingsmodus van de luchtbevochtiger. Het apparaat is standaard ingesteld op de Silent mode (stille modus) (1), wat betekent dat het apparaat geen pieptoon geeft tijdens deze handelingen.
- **Language (taal)** () - Hiermee kunt u kiezen welke taal op de interface wordt gebruikt in tekstmodus. De volgende talen kunnen op uw apparaat beschikbaar zijn: Engels (EN), Duits (DE), Spaans (ES), Frans (FR), Italiaans (IT), Braziliaans-Portugees (BR), Deens (DK), Fins (FI), Noors (NO) en Zweeds (SW). U kunt de tekstmodus ook uitzetten (0), wat betekent dat het apparaat alleen de pictogrammodus op de interface weergeeft.
Opmerking: In deze gehele handleiding wordt ter referentie zowel de pictogrammodus als de tekstmodus weergegeven.

Het info-scherm (i)

Op het home-scherm markeert u 'Info' of het pictogram (i) en drukt u op het wiel. Het volgende info-scherm verschijnt. U kunt geen instellingen in het info-menu veranderen.

Opmerking: Deze schermen dienen uitsluitend als referentie. Uw thuiszorgverlener kan u van tijd tot tijd om deze informatie vragen.

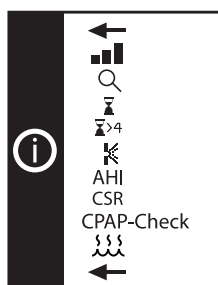

Info-scherm – pictogrammodus

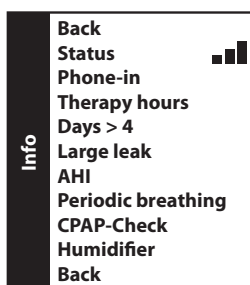

Info-scherm – tekstmodus

Opmerking: Het scherm toont slechts enkele regels tegelijk. Terwijl u aan het wiel draait om af te wisselen tussen verschillende opties, schuift het scherm dienovereenkomstig omhoog en omlaag.





- **Status** (■ ■ ■) - Dit geeft informatie weer die door een randapparaat (SD-kaart (□), modem (■ ■ ■) enz.) is verzonden. Als er twee randapparaten zijn aangesloten, verschijnen er twee lijnen met bijbehorende pictogrammen.
Opmerking: Dit scherm wordt niet getoond als er geen randapparaten worden gebruikt.
- **Phone-in (inbellen)** (🔍) - Dit scherm toont de totale therapie-uren voor het apparaat (⏰), de totale blazeruren (⊕ ⊖) en het totale aantal dagen dat het systeem is gebruikt wanneer de sessies langer waren dan 4 uur, sinds het apparaat voor het laatst opnieuw is ingesteld door de thuiszorgverlener (⏰ > 4). Dit scherm geeft ook een nalevingsgetal (🔍) weer dat door uw thuiszorgverlener wordt gebruikt om te controleren of de door u verstrekte gegevens daadwerkelijk zijn overgenomen van dit scherm. Deze instelling verschijnt uitsluitend als uw zorgverlener deze functie heeft geactiveerd.
- **Therapy hours (therapie-uren)** (⏰) - Het apparaat is in staat het verschil te herkennen tussen de tijd dat de patiënt daadwerkelijk therapie krijgt en de tijd dat de blazer gewoon aan staat. Dit scherm geeft de hoeveelheid tijd weer dat de patiënt in feite therapie met het apparaat krijgt gedurende de meest recente tijdsperiode van 1 dag. Het scherm geeft ook de gemiddelde hoeveelheid tijd weer dat de patiënt in feite therapie met het apparaat krijgt gedurende een tijdsperiode van 7 dagen en 30 dagen (mits het apparaat ten minste respectievelijk 7 of 30 dagen aan gegevens heeft). Als het apparaat slechts 5 dagen aan gegevens heeft die het voor de berekening kan gebruiken, is er een gemiddelde waarde voor de 5 dagen te zien onder de weergave voor 7 dagen.
- **Days > 4 (dagen > 4)** (⏰ > 4) - Dit scherm geeft het cumulatieve aantal therapie sessies van het apparaat weer die meer dan 4 uur hebben bedragen gedurende een tijdsperiode van 1 dag, 7 dagen en 30 dagen.
- **Large leak (groot lek)** (🔍) - Het apparaat identificeert elke nacht het percentage van de tijd dat de patiënt een lek heeft ondervonden dat door het apparaat als groot wordt beschouwd. Een groot lek wordt gedefinieerd als een lek dat zo groot is dat het niet meer mogelijk is ademhalingsgebeurtenissen met statistische nauwkeurigheid vast te stellen. Dit scherm geeft de nachtelijke waarde weer van het percentage van de tijd met een groot lek gedurende de meeste recente tijdsperiode van 1 dag. Dit scherm toont ook het gemiddelde van deze individuele nachtelijke waarden van het percentage van de tijd met een groot lek gedurende een tijdsperiode van 7 dagen en 30 dagen (mits het apparaat ten minste respectievelijk 7 of 30 dagen aan gegevens heeft). Als het apparaat slechts 5 dagen aan gegevens heeft die het voor de berekening kan gebruiken, is er een gemiddelde waarde voor de 5 dagen te zien onder de weergave voor 7 dagen. Als het percentage van de tijd met een groot lek hier aanzienlijk is toegenomen, neemt u voor hulp contact op met uw thuiszorgverlener. Dit scherm verschijnt uitsluitend als uw thuiszorgverlener het heeft geactiveerd.









- **AHI (AHI)** - Het apparaat accumuleert individuele apneu-/hypopneu-indices (AHI) voor elke sessie waarin de patiënt het apparaat heeft gebruikt. Dit scherm geeft de nachtelijke AHI-waarde weer voor de meest recente tijdsperiode van 1 dag. Dit scherm toont ook het gemiddelde van deze individuele nachtelijke AHI-waarden gedurende een tijdsperiode van 7 dagen en 30 dagen (mits het apparaat ten minste respectievelijk 7 of 30 dagen aan gegevens heeft). Als het apparaat slechts 5 dagen aan gegevens heeft die het voor de berekening kan gebruiken, is er een gemiddelde waarde voor de 5 dagen te zien onder de weergave voor 7 dagen. Dit scherm verschijnt uitsluitend als uw thuiszorgverlener het heeft geactiveerd.
- **Periodic breathing (periodieke ademhaling) (CSR)** - Het apparaat identificeert elke nacht het percentage van de tijd dat de patiënt periodieke ademhaling heeft ondervonden. Dit scherm geeft de nachtelijke waarde van periodieke ademhaling weer voor de meest recente tijdsperiode van 1 dag. Dit scherm toont ook het gemiddelde van deze individuele nachtelijke waarden van periodieke ademhaling gedurende een tijdsperiode van 7 dagen en 30 dagen (mits het apparaat ten minste respectievelijk 7 of 30 dagen aan gegevens heeft). Als het apparaat slechts 5 dagen aan gegevens heeft die het voor de berekening kan gebruiken, is er een gemiddelde waarde voor de 5 dagen te zien onder de weergave voor 7 dagen. Als het percentage van de tijd met periodieke ademhaling dat u hier ziet aanzienlijk is toegenomen, neemt u voor hulp contact op met uw thuiszorgverlener. Dit scherm verschijnt uitsluitend als uw thuiszorgverlener het heeft geactiveerd.
- **CPAP-Check (CPAP-Check)** - Als het apparaat in de CPAP-Check-modus staat, geeft dit scherm **XX.X** weer (waarbij XX.X de CPAP-Check-druk is). Dit scherm geeft ook **xx/30** weer (waarbij xx het aantal uren gebruik is / 30 uur). Dit scherm verschijnt uitsluitend als uw thuiszorgverlener CPAP-Check heeft geactiveerd.
- **Humidifier (luchtbevochtiger) (مُرطَّب)** - Dit scherm toont 3 instellingen: voeding (60 W of 80 W), type slang en de temperatuurinstelling van de luchtbevochtiger of de slang (indien gebruikt).









Waarschuwingen van het apparaat

- **Hoge prioriteit:** Deze waarschuwingen vereisen een onmiddellijke reactie van de gebruiker. Het waarschuwingssignaal bestaat uit een geluid van hoge prioriteit: een continu patroon met twee pieptonen (in de volgende tabel aangeduid met: • • • •). Bovendien geeft de achtergrondverlichting op de knoppen een flitspatroon van hoge prioriteit te zien: een continu patroon met twee flitsen, van helder naar uit (in onderstaande tabel aangeduid met: ◇ ◇).
- **Matige prioriteit:** Deze waarschuwingen vereisen een prompte reactie van de gebruiker. Het waarschuwingssignaal bestaat uit een geluid van matige prioriteit: een continu patroon met één piepton (in de volgende tabel aangeduid met: • •). Bovendien geeft de achtergrondverlichting op de knoppen een flitspatroon van matige prioriteit te zien: een continu patroon met één flits, van helder naar dof (in onderstaande tabel aangeduid met: ◇ ◇).

Tabel met samenvatting van waarschuwingen: De volgende tabel bevat een samenvatting van de waarschuwingen.

WAARSCHUWING	GELUIDSSIGNAAL	VISUELE INDICATOR	ACTIE VAN HET APPARAAT	MOGELIJKE OORZAAK	ACTIE VAN DE PATIËNT
Onderhoud vereist	• • • •	◇ ◇ Het scherm geeft 'Service required' (onderhoud vereist) of het volgende geanimeerde symbool weer. 	Het apparaat gaat over op de 'veilige stand' waarin de voeding van het apparaat aan blijft, maar de luchtstroom is gedeactiveerd.	Defect van het apparaat.	Druk ofwel op het wiel of op de ramp-knop om de waarschuwing te onderdrukken. Verwijder het voedingsnoer uit het apparaat om de voeding op te heffen. Steek het voedingsnoer weer in de stroomaansluiting van het apparaat om de voeding te herstellen. Als de waarschuwing aanhoudt, neemt u contact op met uw thuiszorgverlener.
Maskerwaarschuwing	• •	◇ ◇ Het scherm geeft 'Mask alert' (maskerwaarschuwing) of het volgende geanimeerde symbool weer. 	De waarschuwing is aanwezig totdat er een actie wordt uitgevoerd.	Het ademhalingscircuit is losgekoppeld of er is een groot luchttek.	Zet de luchtstroom uit. Controleer de aansluitingen van het ademhalingscircuit en sluit de slang weer aan als deze los was geraakt. Zorg dat uw masker goed is aangebracht voordat u de luchtstroom opnieuw start. Als de waarschuwing aanhoudt, neemt u contact op met uw thuiszorgverlener om uw masker te laten controleren. Het kan nodig zijn het masker opnieuw aan te passen.
Functie voor automatisch uitschakelen	enkele piepton	Het scherm geeft 'Auto off' (functie voor automatisch uitschakelen) of het volgende geanimeerde symbool weer. 	De luchtstroom wordt uitgeschakeld en het apparaat gaat ongeveer 45 à 60 seconden na detectie over op stand-by. De waarschuwing is aanwezig gedurende 30 seconden of totdat deze door de gebruiker is bevestigd.	Het masker is verwijderd.	Zet uw masker weer op en zet de luchtstroom aan om de therapie te hervatten.
Luchtbevochtigers-waarschuwing	geen	◇ ◇ Het led-pictogram voor de luchtbevochtiger flitst op het apparaat. 	Uitsluitend weergegeven wanneer zowel de luchtbevochtiger als de therapie aan staat.	Defect van de luchtbevochtiger.	De waarschuwing is aanwezig gedurende 12 minuten of totdat de situatie is opgelost. Zet de luchtstroom uit en sluit de luchtbevochtiger opnieuw op het apparaat aan volgens de instructies voor de luchtbevochtiger. Als de waarschuwing aanhoudt, neemt u contact op met uw thuiszorgverlener.
Voedingswaarschuwing	geen	◇ ◇ Het led-pictogram van de bevochtiger knippert oranje gedurende 30 seconden en blijft daarna constant blauw branden. 	Wordt alleen weergegeven wanneer de verwarmde slang met de verkeerde voeding wordt gebruikt.	De verkeerde voeding wordt gebruikt.	De waarschuwing is aanwezig gedurende 30 seconden of totdat de situatie is opgelost. U moet de 80 W voeding gebruiken wanneer de verwarmde slang wordt gebruikt. Als de waarschuwing aanhoudt, neemt u contact op met uw thuiszorgverlener.

WAARSCHUWING	GELUIDSSIGNAAL	VISUELE INDICATOR	ACTIE VAN HET APPARAAT	MOGELIJKE OORZAAK	ACTIE VAN DE PATIËNT
Fout met verwarmde slang	geen	Het led-pictogram van de bevochtiger knippert langzaam oranje gedurende 30 seconden en blijft daarna constant blauw branden. 	De waarschuwing is aanwezig gedurende 30 seconden of totdat de situatie is opgelost.	De slang kan oververhit of defect zijn.	De waarschuwing is aanwezig gedurende 30 seconden of totdat de situatie is opgelost. Zet de luchtstroom uit en sluit de verwarmde slang opnieuw op de luchtbevochtiger aan volgens de instructies voor de luchtbevochtiger. Als de waarschuwing aanhoudt, neemt u contact op met uw thuiszorgverlener.
Instant bericht	enkele pieptoon	De thuiszorgverlener verstrekt de weer te geven tekst.	Wordt uitsluitend weergegeven wanneer de therapie uit staat.	Bericht van de zorgverlener.	Uw thuiszorgverlener kan een instant bericht verzenden. Neem met vragen contact op met uw thuiszorgverlener.
Geheugensteun voor de patiënt	enkele pieptoon	Het scherm geeft een bericht van de zorgverlener of het volgende symbool weer. 	Wordt uitsluitend weergegeven wanneer de therapie overgaat van aan naar uit. De waarschuwing is aanwezig gedurende 6 minuten of totdat deze door de gebruiker is bevestigd.	Bericht van de zorgverlener.	Uw thuiszorgverlener kan een geheugensteun voor de patiënt instellen die op een bepaald tijdstip zal verschijnen om u eraan te herinneren om uw masker te vervangen, uw filters te verwisselen enz. 'Call provider about a new mask.' (Bel uw zorgverlener voor een nieuw masker.) is het standaardbericht. De zorgverlener kan het bericht veranderen.
SD-kaart: voorschrift geaccepteerd	enkele pieptoon	Het scherm geeft 'SD card inserted, prescription accepted' (SD-kaart geplaatst, voorschrift geaccepteerd) of het volgende symbool weer. 	De waarschuwing is aanwezig gedurende 30 seconden of totdat deze door de gebruiker is bevestigd.	n.v.t.	De status van de kaart kan in het statusmenu worden gecontroleerd.
SD-kaart: voorschrift afgewezen	enkele pieptoon	 Het scherm geeft 'SD card inserted, prescription rejected' (SD-kaart geplaatst, voorschrift afgewezen) of het volgende symbool weer. 	De waarschuwing is aanwezig gedurende 30 seconden of totdat deze door de gebruiker is bevestigd.	Het voorschrift ontbreekt of is incorrect.	Neem voor een correct voorschrift contact op met uw thuiszorgverlener.
SD-kaart: verkeerd geplaatst	• •	 Het scherm geeft 'SD card inserted incorrectly' (SD-kaart verkeerd geplaatst) of het volgende symbool weer. 	De waarschuwing is aanwezig totdat er een actie wordt uitgevoerd.	SD-kaart verkeerd geplaatst.	De waarschuwing is aanwezig totdat de kaart is verwijderd. Verwijder de SD-kaart en breng hem op juiste wijze in. Als de waarschuwing aanhoudt, neemt u contact op met uw thuiszorgverlener.
SD-kaart: vol	• •	 Het scherm geeft 'SD card full' (SD-kaart vol) of het volgende geanimeerde symbool weer. 	De waarschuwing is aanwezig totdat er een actie wordt uitgevoerd.	SD-kaart vol.	De waarschuwing is aanwezig totdat de kaart is verwijderd. Verwijder de SD-kaart en vervang hem. De status van de kaart kan in het statusmenu van het info-scherm worden gecontroleerd. Raadpleeg 'De SD-kaart gebruiken' in het gedeelte 'Accessoires' van deze handleiding voor nadere informatie over de SD-kaart.

WAARSCHUWING	GELUIDSSIGNAAL	VISUELE INDICATOR	ACTIE VAN HET APPARAAT	MOGELIJKE OORZAAK	ACTIE VAN DE PATIËNT
SD-kaart: verwijderd	enkele pieptoon	 Het scherm geeft 'SD card removed' (SD-kaart verwijderd) of het volgende symbool weer. 	De waarschuwing is aanwezig gedurende 30 seconden of totdat deze door de gebruiker is bevestigd.	SD-kaart is verwijderd.	Geen actie nodig.
SD-kaart: gegevensactiviteit	enkele pieptoon	Het scherm geeft 'Data activity: Do not remove card' (gegevensactiviteit: kaart niet verwijderen) of het volgende geanimeerde symbool weer. 	De waarschuwing is aanwezig gedurende 30 seconden, of totdat deze door de gebruiker is bevestigd of de gegevensactiviteit voltooid is.	n.v.t.	Geen actie nodig. Raadpleeg 'De SD-kaart gebruiken' in het gedeelte 'Accessoires' van deze handleiding voor nadere informatie over de SD-kaart.
SD-kaart: beschadigd	• •	 Het scherm geeft 'Corrupt card inserted reformat card?' (beschadigde kaart geplaatst, kaart opnieuw formatteren?) of het volgende symbool weer. 	De waarschuwing is aanwezig totdat er een actie wordt uitgevoerd.	Er is een probleem met de SD-kaart. De gegevens zijn mogelijk beschadigd.	Kies 'yes' (ja) (of het pictogram met het markeringssteken) om de kaart opnieuw te formatteren. Het scherm geeft 'Reformatting... do not remove card' (bezig met opnieuw formatteren... kaart niet verwijderen) of het volgende geanimeerde symbool weer.  Als u 'no' (nee) kiest, verdwijnt de waarschuwing en wordt de kaart niet opnieuw geformatteerd. Opmerking: Alle informatie op de kaart gaat verloren wanneer de kaart opnieuw wordt geformatteerd. Neem met vragen contact op met uw thuiszorgverlener.
SD-kaart: verwijderen en opnieuw inbrengen	• •	 Het scherm geeft 'SD card error: remove and reinsert' (fout met SD-kaart: verwijderen en opnieuw inbrengen) of het volgende geanimeerde symbool weer. 	De waarschuwing is aanwezig totdat er een actie wordt uitgevoerd.	Het apparaat kan de SD-kaart niet lezen. Er kan een probleem bestaan met de SD-kaart of de SD-kaart is verkeerd ingebracht.	Verwijder de SD-kaart en breng hem opnieuw in. Als de waarschuwing aanhoudt, vervangt u de SD-kaart door een andere kaart of neemt u contact op met uw thuiszorgverlener.
Modem: maakt verbinding	enkele pieptoon	De modem geeft zijn eigen pictogram weer op het apparaat. Raadpleeg de instructiehandleiding voor de modem.	De waarschuwing is aanwezig gedurende 30 seconden na belreeks of totdat deze door de gebruiker is bevestigd.	Raadpleeg de instructiehandleiding voor de modem.	Als de modem een verbinding probeert te maken wanneer er een therapie wordt uitgevoerd, wordt er geen waarschuwing voor de belreeks weergegeven.
Modem: niet-geslaagde verbinding	enkele pieptoon	De modem geeft zijn eigen pictogram weer op het apparaat. Raadpleeg de instructiehandleiding voor de modem.	De waarschuwing is aanwezig gedurende 30 seconden of totdat deze door de gebruiker is bevestigd.	Raadpleeg de instructiehandleiding voor de modem.	Geen actie nodig.

Probleemoplossing

Onderstaande tabel bevat een aantal van de problemen die u met uw apparaat kunt ondervinden en mogelijke oplossingen voor die problemen.

PROBLEEM	WAAROM DIT IS GEBEURD	WAT TE DOEN
Er gebeurt niets wanneer u het apparaat van voeding voorziet. De achtergrondverlichting op de knoppen licht niet op.	Het stopcontact werkt niet of de stekker van het apparaat zit niet in het stopcontact.	Als u wisselstroom gebruikt, controleert u of het stopcontact voeding ontvangt en of de stekker van het apparaat op juiste wijze in het stopcontact zit. Controleer of het stopcontact voeding ontvangt. Controleer of het netsnoer op juiste wijze op de voeding is aangesloten en of het voedings snoer stevig op de stroomaansluiting van het apparaat is aangesloten. Als het probleem aanhoudt, neemt u contact op met uw thuiszorgverlener. Retourneer zowel het apparaat als de voeding naar uw zorgverlener, zodat deze kan vaststellen of het probleem aan het apparaat of de voeding ligt. Als u gelijkstroom gebruikt, controleert u of de aansluitingen van het gelijkstroomsnoer en de accuadapterkabel stevig vastzitten. Controleer uw accu. Het kan nodig zijn deze op te laden of te vervangen. Als het probleem aanhoudt, controleert u de zekering van het gelijkstroomsnoer volgens de met het gelijkstroomsnoer meegeleverde instructies. Het kan nodig zijn de zekering te vervangen. Als het probleem nog steeds aanhoudt, neemt u contact op met uw thuiszorgverlener.
De luchtstroom wordt niet ingeschakeld.	Er is mogelijk een probleem met de blazer.	Controleer of het apparaat op juiste wijze van voeding wordt voorzien. Controleer of 'Therapy' (therapie) gemarkeerd is wanneer u op het regelwiel drukt om de luchtstroom te starten. Als de luchtstroom niet aangaat, is er mogelijk een probleem met uw apparaat. Neem voor hulp contact op met uw thuiszorgverlener.
Het beeldscherm van het apparaat is onregelmatig.	Het apparaat is gevallen of verkeerd gehanteerd, of het apparaat bevindt zich in een ruimte met hoge EMI-emissies (elektromagnetische interferentie).	Trek de stekker van het netsnoer uit het stopcontact. Herstel de stroomtoevoer naar het apparaat. Als het probleem aanhoudt, verplaatst u het apparaat naar een ruimte met lagere EMI-emissies (uit de buurt van elektronische apparatuur zoals mobiele telefoons, draadloze telefoons, computers, tv's, elektronische spelletjes, föhns enz.). Als het probleem nog steeds aanhoudt, neemt u voor hulp contact op met uw thuiszorgverlener.
De ramp-functie werkt niet wanneer u op de ramp-knop drukt.	Uw thuiszorgverlener heeft de ramp-functie niet voor u voorgeschreven of uw CPAP-druk is al op de minimale waarde ingesteld.	Als er geen ramp voor u is voorgeschreven, bespreekt u deze functie met uw thuiszorgverlener om te zien of hij/zij uw voorschrift zal wijzigen. Als uw zorgverlener de ramp-functie heeft geactiveerd, maar de functie nog steeds niet werkt, controleert u de CPAP-instelling op uw actieve beeldscherm. Als CPAP op de minimale waarde (4,0 cm H ₂ O) is ingesteld of als de begindruk dezelfde is als de voorgeschreven druk, werkt de ramp-functie niet. Zorg dat de instelling voor de ramp-tijd >0 is.
De luchtstroom is veel warmer dan gebruikelijk.	De luchtfilters zijn mogelijk vuil. Het apparaat werkt mogelijk in direct zonlicht of dicht bij een verwarmingstoestel.	Reinig of vervang de luchtfilters. De temperatuur van de lucht kan enigszins variëren, afhankelijk van uw kamertemperatuur. Controleer of het apparaat op juiste wijze wordt geventileerd. Houd het apparaat verwijderd van beddengoed of gordijnen die de luchtstroom rondom het apparaat zouden kunnen blokkeren. Zorg dat het apparaat verwijderd is van direct zonlicht en verwarmingsapparatuur. Als de luchtbevochtiger bij het apparaat wordt gebruikt, controleert u de instellingen van de luchtbevochtiger. Raadpleeg de instructies voor de luchtbevochtiger om te controleren of de luchtbevochtiger op juiste wijze werkt. Als het probleem aanhoudt, neemt u contact op met uw thuiszorgverlener.
De luchtstroomdruk voelt te hoog of te laag aan.	Het type slang is mogelijk verkeerd ingesteld.	Controleer of de instelling voor het type slang (22 of 15) overeenkomt met de slang die u gebruikt (Philips Respironics 22 of 15 mm slang). Als u de verwarmde slang gebruikt, is deze instelling 15H en kunt u die niet veranderen.
De temperatuur van de slang is in het setup-scherm op aan gezet maar de verwarmde slang is niet warm. De temperatuur van de slang is in het setup-scherm op aan gezet maar de led van de luchtbevochtiger blijft niet oranje (wordt blauw).	De verkeerde voeding wordt gebruikt (er wordt 60 W in plaats van 80 W gebruikt). De verwarmde slang is verkeerd aangesloten of beschadigd.	Controleer of de 80 W voeding wordt gebruikt. Dit kan door te kijken of het 60 W-symbool of het 80 W-symbool op de voeding staat. Dit kan ook worden gecontroleerd door onder het 'Info'-scherm de instellingen voor 'Humidifier' (luchtbevochtiger) te controleren. Inspecteer de verwarmde slang op beschadigingen en sluit de slang opnieuw aan. Als het probleem aanhoudt, neemt u contact op met uw thuiszorgverlener.

Accessoires

Er zijn diverse accessoires, zoals een luchtbevochtiger of een modem, verkrijgbaar voor uw REMstar Pro C-Flex⁺-systeem. Neem voor aanvullende informatie over de verkrijgbare accessoires contact op met uw thuiszorgverlener. Volg bij gebruik van optionele accessoires altijd de bijgesloten instructies.

LET OP: Pennen van connectors mogen niet worden aangeraakt. Er mogen alleen aansluitingen worden gemaakt met deze connectors als er voorzorgsmaatregelen betreffende elektrostatische ontlading zijn getroffen. Voorbeelden van voorzorgsmaatregelen zijn methoden om de opbouw van elektrostatische lading te voorkomen (bijv. airco, luchtbevochtiging, geleidende vloerbedekking, niet-synthetische kleding), ontlading van het eigen lichaam op het frame van de apparatuur of het systeem, of op aarde of een groot metalen voorwerp en verbinding van zichzelf met de apparatuur, het systeem of aarde door middel van een polsband.

Een luchtbevochtiger met of zonder verwarmde slang toevoegen





U kunt de verwarmde luchtbevochtiger of de verwarmde slang met uw apparaat gebruiken. Deze zijn verkrijgbaar via uw thuiszorgverlener. Een luchtbevochtiger en verwarmde slang kunnen de droogheid en irritatie van de neus verminderen door vocht toe te voegen aan de luchtstroom.

WAARSCHUWING: Voor een veilig gebruik moet de luchtbevochtiger altijd onder de aansluiting voor het ademhalingscircuit aan het masker en de luchtuitlaat op het apparaat zijn geplaatst. Voor een goede werking moet de luchtbevochtiger waterpas staan.

Opmerking: Raadpleeg de instructies voor de luchtbevochtiger voor volledige informatie over de opstelling ervan.

De SD-kaart gebruiken

Het REMstar Pro C-Flex⁺-systeem wordt geleverd met een SD-kaart geplaatst in de gleuf voor de SD-kaart op de achterkant van het apparaat; deze kaart wordt gebruikt om informatie voor de thuiszorgverlener te registreren. Uw thuiszorgverlener kan u vragen de SD-kaart van tijd tot tijd te verwijderen en ter evaluatie naar hem/haar toe te sturen.

Als de SD-kaart in het apparaat zit, verschijnt het SD-kaartpictogram () naast 'Info' of het pictogram () op het home-scherf, in de linker onderhoek van het therapiescherf en in het statusmenu van het info-scherf. Terwijl de SD-kaart informatie registreert (gegevensactiviteit), verandert dit pictogram in () en keert het terug naar het oorspronkelijke pictogram () wanneer het overbrengen van gegevens voltooid is. Als de SD-kaart vol is, blijft dit pictogram als () staan tot de SD-kaart vervangen is.

Opmerking: Het apparaat werkt op juiste wijze zelfs als de SD-kaart niet is geïnstalleerd. De SD-kaart registreert informatie over het gebruik van het apparaat voor uw thuiszorgverlener. U kunt het gedeelte 'Waarschuwingen van het apparaat' in deze handleiding raadplegen voor nadere informatie over de SD-kaart. Neem contact op met uw zorgverlener als u vragen over de SD-kaart hebt.

Extra zuurstof toevoegen

Er kan zuurstof worden toegevoegd bij de maskeraansluiting. Let op de hieronder vermelde waarschuwingen bij het gebruik van zuurstof met het apparaat.

WAARSCHUWINGEN:

- Wanneer zuurstof met dit systeem wordt gebruikt, moet de zuurstoftoevoer voldoen aan de plaatselijke voorschriften voor medische zuurstof.
- Zuurstof bevordert verbranding. Er mag geen zuurstof worden gebruikt als er wordt gerookt of in aanwezigheid van een open vlam.
- Wanneer zuurstof met dit systeem wordt gebruikt, moet er in de lijn met het patiëntcircuit een Philips Respironics-drukklep tussen het apparaat en de zuurstofbron worden geplaatst. De drukklep helpt voorkomen dat er zuurstof uit het patiëntcircuit terugstroomt naar het apparaat wanneer het apparaat uit staat. Als de drukklep niet wordt gebruikt, kan er een brandgevaar ontstaan.
- **Opmerking:** Raadpleeg de instructies voor de drukklep voor volledige informatie over de opstelling ervan.
- Schakel het apparaat in voordat de zuurstof wordt aangezet wanneer zuurstof met dit systeem wordt gebruikt. Schakel de zuurstof uit voordat u het apparaat uitzet. Dit voorkomt zuurstofophoping in het apparaat.
- Sluit het apparaat niet aan op een niet-gereguleerde zuurstofbron of een zuurstofbron met hoge druk.

Het apparaat van gelijkstroom voorzien

Het gelijkstroomsnoer van Philips Respironics kan worden gebruikt om dit apparaat in een stilstaande caravan, op een boot of in een camper te gebruiken. Wanneer de gelijkstroom accuadapterkabel van Philips Respironics met het gelijkstroomsnoer wordt gebruikt, kan het apparaat ook op een 12-volt vrijstaande gelijkstroomaccu werken.

LET OP: Controleer vóór gebruik altijd of het gelijkstroomsnoer goed in uw therapie-apparaat vastzit. Neem contact op met uw thuiszorgverlener of Philips Respironics om vast te stellen of u het juiste gelijkstroomsnoer voor uw specifieke therapie-apparaat hebt.

LET OP: Wanneer gelijkstroom wordt verkregen van de accu van een voertuig, mag het apparaat niet worden gebruikt terwijl de motor van het voertuig draait. Dit kan het apparaat beschadigen.

LET OP: Gebruik uitsluitend een gelijkstroomsnoer en een accuadapterkabel van Philips Respironics. Het gebruik van een ander systeem kan schade aan het apparaat toebrengen.

Raadpleeg de met het gelijkstroomsnoer en de adapterkabel meegeleverde instructies voor informatie over de wijze waarop u het apparaat op gelijkstroom gebruikt.

Reizen met het systeem

Gebruik de draagtas op reis uitsluitend als handbagage. De draagtas beschermt het systeem niet als het met de bagage wordt ingecheckt. Voor gemak bij veiligheidscontroles op vliegvelden staat er op de onderkant van het apparaat een opmerking die verklaart dat dit medische apparaat geschikt is voor gebruik in vliegtuigen. Het kan handig zijn deze handleiding mee te nemen om beveiligingsmedewerkers te helpen inzicht te krijgen in het REMstar Pro C-Flex⁺-apparaat.

Als u naar een land reist met een andere netspanning dan degene die u nu gebruikt voor uw apparaat, kan gebruik van een ander netsnoer of een internationale stekkeradapter nodig zijn om uw netsnoer compatibel te maken met de stopcontacten in het land waar u naar toe gaat. Neem voor aanvullende informatie contact op met uw thuiszorgverlener.

Vliegreizen

Het REMstar Pro C-Flex⁺-apparaat is geschikt voor gebruik in vliegtuigen als het apparaat op een wisselstroom- of gelijkstroomvoedingsbron werkt.

Opmerking: Het is niet geschikt voor gebruik in vliegtuigen als er een modem of luchtbevochtiger in het apparaat is geïnstalleerd is.

Het apparaat reinigen

WAARSCHUWING: Trek het netsnoer van het apparaat altijd uit het stopcontact voordat u het apparaat reinigt om elektrische schokken te voorkomen. Dompel het apparaat NIET onder in vloeistoffen.

1. Trek de stekker van het apparaat uit het stopcontact en neem de buitenkant van het apparaat af met een doek die enigszins met water en een niet-agressief reinigingsmiddel is bevochtigd. Laat het apparaat volledig droog worden voordat u het netsnoer in het stopcontact steekt.
2. Inspecteer het apparaat en alle circuitonderdelen op schade na het reinigen. Vervang alle beschadigde onderdelen.

De filters reinigen of vervangen

Bij normaal gebruik dient u de grijze schuimfilter ten minste om de twee weken te reinigen en om de zes maanden door een nieuwe te vervangen. De witte ultrafijne filter is disassemblable en moet worden vervangen na 30 nachten gebruik of eerder als hij er vuil uitziet. De ultrafijne filter mag NIET worden gereinigd.

LET OP: Vuile inlaatfilters kunnen hoge bedrijfstemperaturen veroorzaken die de werking van het apparaat eventueel kunnen beïnvloeden. Onderzoek zo nodig regelmatig of de inlaatfilters intact en schoon zijn.

1. Als het apparaat werkt, stopt u de luchtstroom. Koppel het apparaat van de voedingsbron los.
2. Verwijder de filter(s) uit de behuizing door voorzichtig in het midden van de filter te knijpen en de filter uit het apparaat weg te trekken.
3. Onderzoek of de filter(s) schoon en intact is (zijn).
4. Was de grijze schuimfilter in warm water met een niet-agressief reinigingsmiddel. Spoel de filter grondig om alle reinigingsmiddelresten te verwijderen. Laat de filter volledig drogen aan de lucht voordat u deze weer installeert. Vervang de schuimfilter als deze gescheurd is. (Alleen door Philips Respironics geleverde filters mogen worden gebruikt als vervangingsfilters.)
5. Als de witte ultrafijne filter vuil of gescheurd is, dient u deze te vervangen.
6. Installeer de filters opnieuw en breng de witte ultrafijne filter als eerste in, indien van toepassing.

LET OP: Installeer nooit een natte filter in het apparaat. U dient te zorgen dat de gereinigde filter lang genoeg is gedroogd.

De slang reinigen

Reinig de flexibele slang vóór het eerste gebruik en verder elke dag. Koppel de flexibele slang los van het apparaat. Was de 15 of 22 mm flexibele slang voorzichtig in een oplossing van warm water en een niet-agressief reinigingsmiddel. Grondig afspoelen. Aan de lucht laten drogen.

Opmerking: Raadpleeg de handleiding bij de luchtbevochtiger voor de instructies voor het reinigen van de verwarmde slang.

Onderhoud

Het apparaat heeft geen routineonderhoud nodig.

WAARSCHUWING: Als u onverklaarbare veranderingen in de werking van dit apparaat opmerkt, als het ongewone of scherpe geluiden maakt, als het is gevallen of verkeerd is gehanteerd, als er water in de behuizing is binnengedrongen of als de behuizing stuk is, trekt u het netsnoer uit het stopcontact en staakt u het gebruik van het apparaat. Neem contact op met uw thuiszorgverlener.

Specificaties

Omgevingsvereisten

Bedrijfstemperatuur: 5 °C tot 35 °C

Opslagtemperatuur: -20 °C tot 60 °C

Relatieve vochtigheid (tijdens bedrijf en opslag): 15 tot 95% (niet-condenserend)

Atmosferische druk: 101 kPa tot 77 kPa (0 – 2286 m)

Fysieke gegevens

Afmetingen: 18 cm L x 14 cm B x 10 cm H

Gewicht (apparaat met voeding): Ongeveer 1,53 kg

Naleving van normen

Dit apparaat is ontworpen om te voldoen aan de volgende richtlijnen:

IEC 60601-1 Algemene vereisten voor de veiligheid van medische elektrische apparatuur

EN ISO 17510-1 Slaap-apneuapparaten voor ademhalingstherapie

EN 60601-1-2 Elektromagnetische compatibiliteit

RTCA/DO-160F deel 21, categorie M; Emissie van radiofrequente energie

Classificatie volgens IEC 60601-1

Type bescherming tegen elektrische schokken: Apparatuur klasse II

Mate van bescherming tegen elektrische schokken: Type BF toegepast onderdeel

Mate van bescherming tegen binnendringen van water:

Apparaat: Druipwaterdicht, IP22

60 W voeding: Druipwaterdicht, IP22

80 W voeding: Druipwaterdicht, IP22

Werkwijze: Continu

Elektrische gegevens

Wisselstroomverbruik (met 60 W voeding): 100 – 240 V; 50/60 Hz; 2,1 A

Wisselstroomverbruik (met 80 W voeding): 100 – 240 V; 50/60 Hz; 2,0 A

Gelijkstroomverbruik: 12 V gelijkstroom; 6,67 A

Zekeringen: Er zijn geen zekeringen die door de gebruiker kunnen worden vervangen.

Verklaring tweecijferige geluidemissiewaarden

Overeenkomstig ISO 4871

Het gemeten A-gewogen geluidsemisiedrukniveau is 27 dB(A) met een onzekerheid van 2 dB(A).

Het gemeten A-gewogen geluidsterkteniveau is 35 dB(A) met een onzekerheid van 2 dB(A).

Opmerkingen:

- Deze metingen gelden voor dit apparaat met een optionele luchtbevochtiger. Gebruik van dit apparaat zonder luchtbevochtiger resulteert in metingen gelijk aan of lager dan de aangegeven waarden.
- Waarden bepaald volgens geluidstestcode gegeven in ISO 17510-1:2007, met gebruik van de basisnormen ISO 3744 en ISO 4871.

Druknaauwkeurigheid

Drukstappen: 4,0 tot 20,0 cm H₂O (in stappen van 0,5 cm H₂O)

Drukstabiliteit:

	Statisch	Dynamisch < 10 cm H ₂ O	Dynamisch ≥ 10,0 tot 20 cm H ₂ O
Apparaat	± 0,5 cm H ₂ O	≤ 0,5 cm H ₂ O	≤ 1,0 cm H ₂ O
Apparaat met luchtbevochtiger	± 0,5 cm H ₂ O	≤ 0,5 cm H ₂ O	≤ 1,0 cm H ₂ O

Maximale stroomsnelheid (normaal)

		Testdrukken (cm H ₂ O)				
		4,0	8,0	12,0	16,0	20,0
22 mm slang	Gemeten druk bij de poort voor patiëntaansluiting (cm H₂O)	3,6	7,5	11,0	15,0	19,0
	Gemiddelde stroom naar de poort voor patiëntaansluiting (l/min)	84,1	135,2	154,5	146,9	128,7
15 mm slang (verwarmd of onverwarmd)	Gemeten druk bij de poort voor patiëntaansluiting (cm H₂O)	3,8	7,0	11,0	15,0	19,0
	Gemiddelde stroom naar de poort voor patiëntaansluiting (l/min)	85,1	120,7	121,6	119,3	119,2

Afvoeren

Afzonderlijke inzameling van elektrische en elektronische apparatuur krachtens EG-richtlijn 2002/96/EG. Voer dit apparaat af overeenkomstig plaatselijk geldende voorschriften.

Contact opnemen met Philips Respironics

Neem contact op met uw thuiszorgverlener voor onderhoud van uw apparaat. Als u rechtstreeks contact wilt opnemen met Philips Respironics, belt u de afdeling Klantenservice van Philips Respironics op +1-724-387-4000 of +49 8152 93060. U kunt ook de volgende adressen gebruiken:

Respironics, Inc.
1001 Murry Ridge Lane
Murrysville, PA 15668, VS

Respironics Deutschland
Gewerbestrasse 17
82211 Herrsching, Duitsland

EMC-informatie

Leidraad en fabrikantenverklaring – elektromagnetische emissies – Dit apparaat is bestemd voor gebruik in de hieronder aangegeven elektromagnetische omgeving. De gebruiker van dit apparaat dient ervoor te zorgen dat het in een dergelijke omgeving wordt gebruikt.

EMISSIETEST	NALEVING	ELEKTROMAGNETISCHE OMGEVING – LEIDRAAD
RF-emissies CISPR 11	Groep 1	Het apparaat gebruikt RF-energie uitsluitend voor zijn interne werking. De RF-emissies zijn derhalve zeer laag en het is niet waarschijnlijk dat ze enige storing veroorzaken in nabije elektronische apparatuur.
RF-emissies CISPR 11	Klasse B	
Harmonische emissies IEC 61000-3-2	Klasse A	
Spanningswisselingen/flickeremissies IEC 61000-3-3	Voldoet	

Leidraad en fabrikantenverklaring – elektromagnetische immuniteit – Dit apparaat is bestemd voor gebruik in de hieronder aangegeven elektromagnetische omgeving. De gebruiker van dit apparaat dient ervoor te zorgen dat het in een dergelijke omgeving wordt gebruikt.

IMMUNITEITSTEST	IEC 60601-TESTNIVEAU	NALEVINGSNIVEAU	ELEKTROMAGNETISCHE OMGEVING – LEIDRAAD
Elektrostatische ontlading (ESD) IEC 61000-4-2	±6 kV contact ±8 kV lucht	±6 kV contact ±8 kV lucht	Vloeren dienen van hout, beton of keramische tegels te zijn. Als de vloer bedekt is met een synthetisch materiaal, dient de relatieve vochtigheid ten minste 30% te zijn.
Snelle elektrische transiënten/lawines IEC 61000-4-4	±2 kV voor stroomtoevoerleidingen ±1 kV voor ingangs-/uitgangsleidingen	±2 kV voor netvoeding ±1 kV voor ingangs-/uitgangsleidingen	De kwaliteit van de netvoeding moet van een normale thuis- of ziekenhuisomgeving zijn.
Stootspanning IEC 61000-4-5	±1 kV differential mode ±2 kV common mode	±1 kV differential mode ±2 kV voor common mode	De kwaliteit van de netvoeding moet van een normale thuis- of ziekenhuisomgeving zijn.
Spanningsdalingen, korte onderbrekingen en spanningsverschillen op de stroomtoevoerleidingen IEC 61000-4-11	<5% U_T (>95% daling in U_T) gedurende 0,5 cyclus 40% U_T (60% daling in U_T) gedurende 5 cycli 70% U_T (30% daling in U_T) gedurende 25 cycli <5% U_T (>95% daling in U_T) gedurende 5 s	<5% U_T (>95% daling in U_T) gedurende 0,5 cyclus 40% U_T (60% daling in U_T) gedurende 5 cycli 70% U_T (30% daling in U_T) gedurende 25 cycli <5% U_T (>95% daling in U_T) gedurende 5 s	De kwaliteit van de netvoeding moet van een normale thuis- of ziekenhuisomgeving zijn. Als de gebruiker van het apparaat constante werking vereist tijdens stroomonderbrekingen, is het aanbevolen dat het apparaat wordt aangedreven via een ononderbreekbare stroombron of een accu.
Door stroomfrequentie (50/60 Hz) opgewekt magnetisch veld IEC 61000-4-8	3 A/m	3 A/m	Door stroomfrequentie opgewekte magnetische velden dienen een niveau te hebben dat kenmerkend is voor een normale locatie in een normale ziekenhuis- of thuisomgeving.

OPMERKING: U_T is de netspanning vóór toepassing van het testniveau.

Leidraad en fabrikantenverklaring – elektromagnetische immuunit – Dit apparaat is bestemd voor gebruik in de hieronder aangegeven elektromagnetische omgeving. De gebruiker van dit apparaat dient ervoor te zorgen dat het in een dergelijke omgeving wordt gebruikt.

IMMUNITEITSTEST	IEC 60601-TESTNIVEAU	NALEVINGSNIVEAU	ELEKTROMAGNETISCHE OMGEVING – LEIDRAAD
Geleide RF IEC 61000-4-6	3 Vrms 150 kHz tot 80 MHz	3 Vrms	<p>Draagbare en mobiele RF-communicatieapparatuur mag niet dichterbij enig deel van het apparaat worden gebruikt, waaronder kabels, dan de aanbevolen scheidingsafstand berekend uit de vergelijking die van toepassing is op de frequentie van de zender.</p> <p>Aanbevolen scheidingsafstand $d = 1,2 \sqrt{P}$</p> <p>$d = 1,2 \sqrt{P}$ 80 MHz tot 800 MHz $d = 2,3 \sqrt{P}$ 800 MHz tot 2,5 GHz</p> <p>waarbij P het maximaal toelaatbare uitgangsvermogen van de zender is in watt (W) volgens de fabrikant van de zender en d de aanbevolen scheidingsafstand in meters (m).</p> <p>Veldsterkten van vaste RF-zenders, zoals vastgesteld door een plaatselijk elektromagnetisch onderzoek,^a dienen minder te zijn dan het nalevingsniveau in elk frequentiebereik.^b</p> <p>Er kan zich storing voordoen in de buurt van de met het volgende symbool gemarkeerde apparatuur: </p>
Uitgestraalde RF IEC 61000-4-3	3 V/m 80 MHz tot 2,5 GHz	3 V/m	
<p>OPMERKING 1: Bij 80 MHz en 800 MHz is het hogere frequentiebereik van toepassing.</p> <p>OPMERKING 2: Deze richtlijnen zijn niet in alle gevallen van toepassing. De verspreiding van elektromagnetische straling wordt beïnvloed door absorptie en reflectie door structuren, objecten en mensen.</p> <p>a Veldsterkten van vaste zenders, zoals basisstations voor radiotelefoons (mobiele telefoons/draadloze telefoons) en landmobiele radio's, amateurradio, AM en FM radio- en televisie-uitzendingen, kunnen theoretisch gezien niet nauwkeurig worden voorspeld. Om de elektromagnetische omgeving als gevolg van vaste RF-zenders te beoordelen, dient een elektromagnetisch onderzoek ter plaatse te worden overwogen. Indien de gemeten veldsterkte op de locatie waar het apparaat wordt gebruikt de toepasselijke RF-nalevingsniveaus overschrijdt, dient het apparaat te worden geobserveerd om normale werking te verifiëren. Indien een abnormale werking wordt vastgesteld, kunnen extra maatregelen noodzakelijk zijn, zoals een heroriëntatie of verplaatsing van het apparaat.</p> <p>b In het frequentiebereik van 150 kHz tot 80 MHz dienen de veldsterktes lager te liggen dan 3 V/m.</p>			

Aanbevolen scheidingsafstanden tussen draagbare en mobiele RF-communicatieapparatuur en dit apparaat: Het apparaat is bedoeld voor gebruik in een elektromagnetische omgeving waar de uitgezonden RF-storingen onder controle worden gehouden. De klant of de gebruiker van dit apparaat kan elektromagnetische storingen helpen vermijden door zich te houden aan een minimale afstand tussen draagbare en mobiele RF-communicatieapparatuur (zenders) en het apparaat, zoals hieronder wordt aanbevolen, in overeenstemming met het maximale afgegeven vermogen van de communicatieapparatuur.

NOMINALE MAXIMALE UITGANGSVERMOGEN VAN DE ZENDER W	SCHEIDINGSAFSTAND IN OVEREENSTEMMING MET DE FREQUENTIE VAN DE ZENDER M		
	150 kHz tot 80 MHz $d = 1,2 \sqrt{P}$	80 MHz tot 800 MHz $d = 1,2 \sqrt{P}$	800 MHz tot 2,5 GHz $d = 2,3 \sqrt{P}$
0,01	0,12	0,12	0,23
0,1	0,38	0,38	0,73
1	1,2	1,2	2,3
10	3,8	3,8	7,3
100	12	12	23

Voor zenders waarvan het maximale uitgangsvermogen hierboven niet is vermeld, kan de aanbevolen scheidingsafstand d in meters (m) worden berekend door gebruik van de vergelijking die toepasselijk is op de frequentie van de zender, waarbij P het maximale uitgangsvermogen van de zender in watt (W) is volgens de fabrikant van de zender.

OPMERKING 1: Bij 80 MHz en 800 MHz geldt de scheidingsafstand voor het hogere frequentiebereik.

OPMERKING 2: Deze richtlijnen zijn niet in alle gevallen van toepassing. De verspreiding van elektromagnetische straling wordt beïnvloed door absorptie en reflectie door structuren, objecten en mensen.

Beperkte garantie

Respironics, Inc. garandeert dat het systeem geen materiaal- en productiefouten zal vertonen en zal werken volgens de productspecificaties gedurende een periode van twee (2) jaar na de datum van verkoop door Respironics, Inc. aan de dealer. Als het product niet werkt volgens de productspecificaties, zal Respironics, Inc. het defecte materiaal of onderdeel naar eigen goeddunken repareren of vervangen. Respironics, Inc. zal alleen de normale vrachtkosten van Respironics, Inc. naar de dealer betalen. Deze garantie dekt geen schade veroorzaakt door ongeval, verkeerd gebruik, wangebruik, wijziging, binnendringing van water en andere defecten die geen verband houden met materiaal of vakmanschap. De onderhoudsafdeling van Respironics, Inc. zal voor onderhoud geretourneerde apparaten onderzoeken en Respironics, Inc. behoudt zich het recht voor evaluatiekosten in rekening te brengen voor geretourneerde apparaten waarin na onderzoek door de onderhoudsafdeling van Respironics, Inc. geen problemen worden geconstateerd.

Deze garantie kan niet worden overgedragen door niet-erkende distributeurs van producten van Respironics, Inc. en Respironics, Inc. behoudt zich het recht voor om dealers kosten in rekening te brengen voor garantieservice aan defecte producten die niet rechtstreeks bij Respironics, Inc. of een erkende distributeur gekocht zijn.

Respironics, Inc. wijst alle aansprakelijkheid af voor economisch verlies, winstderving, overhead- of gevolgschade die zouden voortkomen uit de verkoop of het gebruik van dit product. Sommige landen staan de uitsluiting of beperking van incidentele of gevolgschade niet toe, dus is de bovenstaande beperking of uitsluiting wellicht niet op u van toepassing.

Deze garantie wordt gegeven in de plaats van alle andere uitdrukkelijke garanties. Daarnaast zijn alle impliciete garanties, waaronder waarborgen van verkoopbaarheid of geschiktheid voor een bepaald doel, beperkt tot twee jaar. Sommige landen staan beperkingen op hoelang een impliciete garantie duurt niet toe, dus is de bovenstaande beperking wellicht niet op u van toepassing. Deze garantie geeft u specifieke wettelijke rechten en u kunt ook andere rechten hebben die van land tot land variëren.

Neem, om uw rechten krachtens deze garantie uit te oefenen, contact op met uw plaatselijke erkende Respironics, Inc. dealer of met Respironics, Inc. op:

1001 Murry Ridge Lane
Murrysville, Pennsylvania 15668-8550, VS
+1-724-387-4000
of
Deutschland
Gewerbstrasse 17
82211 Herrsching, Duitsland
+49 8152 93060

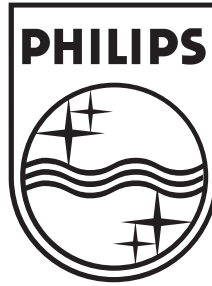

Respironics Inc.
1001 Murry Ridge Lane
Murrysville, PA 15668, VS

Respironics Deutschland
Gewerbestrasse 17
82211 Herrsching, Duitsland



 **1095638**

1095404 R00
CV 5/4/2012
Dutch