

Gebruiksaanwijzing en onderhoudshandleiding

TM
Venture[®] HomeFill II
compressor

Model IOH200 AW

LEVERANCIER/THUISZORGVERSTREKKER:

GEEF DEZE HANDLEIDING AAN DE
GEBRUIKER VAN DE COMPRESSOR.

ZIE DE INSTRUCTIES OP PAGINA 3 VAN
DEZE HANDLEIDING.

GEBRUIKER:

LEES DEZE HANDLEIDING VOORDAT U
DE COMPRESSOR GEBRUIKT, EN
BEWAAR HEM ALS NASLAGWERK.



Yes, you can.[®]

WAARSCHUWING

LEES EERST DEZE GEBRUIKSAANWIJZING. LEES DE HANDLEIDING VAN DE CONCENTRATOR EN LEES HET WAARSCHUWINGSLABEL OP DE ZUURSTOFCILINDER VOORDAT U DIT APPARAAT GAAT INSTALLEREN, MONTEREN EN GEBRUIKEN. BEGRIJPT U DE WAARSCHUWINGEN, VOORSCHRIFTEN OF INSTRUCTIES NIET, NEEM DAN CONTACT OP MET UW LEVERANCIER OF EVENTUEEL MET EEN TECHNISCHE SERVICEDIENST VOORDAT U DIT APPARAAT INSTALLEERT – ANDERS KAN ER LETSEL OF SCHADE ONTSTAAN.

BELANGRIJKE INSTRUCTIES

Controleer alle onderdelen op transportschade. In geval van beschadiging mag u het apparaat NIET gebruiken. Neem contact op met Invacare voor nader advies.

De teksten in deze handleiding met als kop WAARSCHUWING / PAS OP hebben betrekking op gevaren en op onveilige situaties die persoonlijk letsel of materiële schade kunnen opleveren.

LET OP

De 'Venture HomeFill II'-compressor is UITSLUITEND bedoeld voor de speciale 5 liter-concentratoren van Invacare die geschikt zijn voor de HomeFill II. En die zijn ingesteld op een opbrengst van 2,5 l/min OF MINDER. U kunt zien of uw 5 liter-concentrator van Invacare geschikt is voor de HomeFill II, door te kijken of er aan de achterkant van de concentrator rechtsonder een uitlaatsnippel zit, zie de tekening.

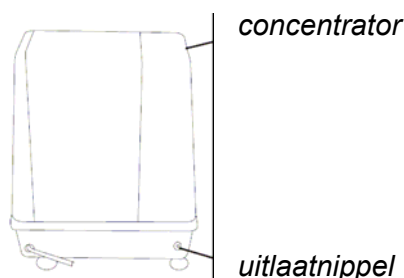

INHOUD

BELANGRIJKE INSTRUCTIES	2
INSTRUCTIES VOOR DE LEVERANCIER	3
TECHNISCHE GEGEVENS	4
PLAATS VAN DE LABELS	
PROCEDURE 1 - ALGEMENE RICHTLIJNEN	5
ALGEMENE VEILIGHEIDSVOORSCHRIFTEN	5
GEBRUIKSVOORSCHRIFTEN	5
PROCEDURE 2 - VOORBEREIDINGEN	6
VOORBEREIDINGEN-CHECKLIST VOOR COMPRESSOR.....	6
DE BESTE PLAATS KIEZEN.....	6
DE COMPRESSOR VERPLAATSEN	6
HET NETSNOER AANSLUITEN	7
SLUIT DE COMPRESSOR AAN OP DE CONCENTRATOR.	7
PROCEDURE 3 - DE COMPRESSOR GEBRUIKEN	8
CHECKLIST VOOR HET GEBRUIK VAN DE COMPRESSOR.....	8
CILINDER CONTROLEREN VOOR HET VULLEN	8
DE CILINDER OP DE COMPRESSOR AANSLUITEN.....	10
DE COMPRESSOR INSCHAKELEN.....	10
DE CILINDER AFKOPPELEN	12
DE REGELKNOP OP DE JUISTE INSTELLING ZETTEN	13
PROCEDURE 4 - INDICATIELAMPJES	14
PROCEDURE 5 - STORINGEN VERHELPEN	15
COMPRESSOR	15
CILINDER	16
PROCEDURE 6 - ONDERHOUD	17
HET FILTER VAN DE COMPRESSOR SCHOONMAKEN.....	17
DE KAST.....	17
VULTIJD VAN CILINDER	18
GARANTIE	19

INSTRUCTIES VOOR DE LEVERANCIER

LET OP: Invacare adviseert om na het installeren van de HomeFill II-compressor een volle zuurstofcilinder achter te laten bij de patiënt.





CHECKLIST

Voordat u een Venture HomeFill II-compressor achterlaat bij de gebruiker, dient u de volgende punten te controleren:

- Controleer of het testcertificaat van de cilinder niet is verlopen.
- Leg de gebruiker uit hoe de concentrator moet worden gebruikt en neem samen alle veiligheidsvoorschriften door.
- Leg de gebruiker uit hoe de Venture HomeFill II-compressor moet worden gebruikt en neem samen alle veiligheidsvoorschriften door.
- Laat een volle zuurstofcilinder achter bij de gebruiker.
- Laat een exemplaar van alle veiligheidsvoorschriften en vulinstructies achter bij de gebruiker.

TECHNISCHE GEGEVENS

TECHNISCHE GEGEVENS VAN DE COMPRESSOR

Gebruikstemperatuur:		tussen 10 en 35 °C, bij een luchtvochtigheid tussen 20 en 60% (zonder condensvorming)
Opslagtemperatuur:		tussen -23 en 65 °C, bij een luchtvochtigheid tussen 15 en 95%
Vereiste aanvoerdruk:		1 - 1,4 bar
Vereist debiet:		2,2 l/min
Vereiste O₂-aanvoer:		>90% O ₂
Breedte:		514 mm
Hoogte:		381 mm
Diepte:		406 mm
Gewicht:		15 kg.
Transportgewicht:		18 kg.
Netspanning:		230 V, +/-10% (207 V - 253 V)
Type netspanning:		Wisselspanning
Stroomverbruik:		1,0 A
Netfrequentie:		50 Hz
Type zekering:		T 2,0 A, 250 mm
Beschermingsklasse:		II
Beveiliging:		Type BF
Beschermingsgraad:		IPX1
Transport:		Niet nat laten worden

TECHNISCHE GEGEVENS VAN DE REGULATEUR

Zuurstofopbrengst: 0, 0,1, 0,25, 0,50, 0,75, 1,0, 1,5, 2,0, 2,5, 3,0, 4,0, 5,0 l/min

PLAATS VAN DE LABELS

VOORZIJDE

ACHTERZIJDE

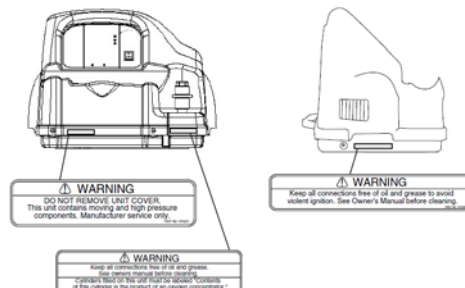

Deze procedure behandelt de volgende onderwerpen:

Algemene veiligheidsvoorschriften

Gebruiksvoorschriften

Hanteer de volgende voorschriften om de **VENTURE HOMEFILL II COMPRESSOR** veilig te kunnen gebruiken, monteren en installeren:

ALGEMENE VEILIGHEIDSVOORSCHRIFTEN

Alleen patiënten die zuurstof nodig hebben mogen dit apparaat gebruiken. Cilinders mogen alleen worden gebruikt voor patiënten die extra zuurstof nodig hebben en mogen nooit voor andere doeleinden aan iemand anders worden verstrekt.

Gebruik nooit andere onderdelen, accessoires of adapters dan aanbevolen door Invacare, anders vervalt uw garantie.

Blokkeer nooit de ventilatieopeningen van het product. Zet hem nooit op een zacht oppervlak zoals een bed of bank, als daardoor de ventilatieopeningen worden geblokkeerd. Houd de openingen stofvrij, en vrij van haren en dergelijke.

NIET OPENMAKEN. Er zitten geen onderdelen in de Venture HomeFill II-compressor die u zelf kunt vervangen. Neem voor reparatie altijd contact op met de technische dienst van Invacare.

Neem bij beschadiging van het netsnoer of de stekker contact op met een gekwalificeerde elektromonteur voor advies en reparatie. Doe dit ook als het apparaat niet meer goed werkt, als het is gevallen of beschadigd is geraakt of als er water in is gekomen.

Als de zuurstofcilinder lekt, mag u hem niet meer gebruiken. Draai de regelknop van de reguleur naar "0". Lekt de cilinder nog steeds, zet hem dan buiten en neem contact op met uw leverancier om de lekkende cilinder te melden.

Laat nooit olie op uw handen of van een andere bron in contact komen met de reguleur of de afsluiter van de cilinder. Deze vloeistoffen zijn vaak brandbaar en kunnen letsel veroorzaken.

Voor de veiligheid van de gebruiker is de HomeFill II uitgerust met een overdrukklep. Als deze veiligheidsklep opengaat, zal hij een krachtig geluidssignaal produceren. Hoort u dit geluid, zet het apparaat dan uit en neem contact op met uw thuiszorgverstreker of met de leverancier.

Trek altijd eerst de stekkers van de compressor en de concentrator uit het stopcontact en maak de verbindingsslang los, voordat u de compressor of de concentrator verplaatst. Doet u dit niet, dan kan er schade ontstaan of ernstig persoonlijk letsel.

Laat nooit kinderen zonder toezicht in de buurt van het HomeFill-apparaat komen. Bij gebruik van de HomeFill-standaard of van een soortgelijk tafeltje, kan een kind de tafel omvertrekken en het apparaat laten vallen. Neem u dit voorschrift niet in acht, dan kan er schade ontstaan of ernstig persoonlijk letsel.

GEBRUIKSVOORSCHRIFTEN

Wees uiterst voorzichtig bij het hanteren en vullen van zuurstofcilinders. Gevulde zuurstofcilinders staan onder hoge druk en kunnen een projectiel worden als u ze laat vallen of als u ze verkeerd behandelt.

Verplaatst nooit een compressor als er een cilinder op is aangesloten of als er een cilinder op de compressor ligt, anders kan letsel of schade ontstaan.

Deze procedure behandelt de volgende onderwerpen:

Vorbereidingen-checklist voor compressor

Plaatsing

De compressor verplaatsen

Het netsnoer aansluiten

De compressor op de concentrator aansluiten

LET OP: LEVERANCIERS LET OP! – Lees eerst de **INSTRUCTIES VOOR LEVERANCIERS** op pagina 3 van deze handleiding voordat u de onderstaande handelingen uitvoert.

VOORBEREIDINGEN-CHECKLIST VOOR COMPRESSOR

Voer dit lijstje met punten uit voordat u de HomeFill II-compressor voor het eerst inschakelt:

- Kies een geschikte plaats voor de compressor.
- Verplaats de compressor naar de gekozen locatie.
- Sluit het netsnoer aan op de compressor.
- Sluit de compressor aan op de concentrator.

DE BESTE PLAATS KIEZEN

Zorg voor minimaal 10 cm vrije ruimte rondom de compressor. Neem minimaal 10 cm afstand in acht tot muren, gordijnen, meubels en dergelijke, zodat het apparaat voldoende kan ventileren.

Zet de compressor nooit vlak naast een kachel of verwarmingsradiator, of in een stroom van hete lucht.

Zet de compressor nooit in een afgesloten kast.

De compressor moet op een stevig en vlak oppervlak staan, zoals een tafel.

DE COMPRESSOR VERPLAATSEN (FIGUUR 1)

WAARSCHUWING

Verplaats de compressor nooit als er een cilinder op is aangesloten, of als er een cilinder op de compressor ligt, anders kan letsel of schade ontstaan.

PAS OP

Zorg bij het verplaatsen van de compressor dat u hem nergens tegenaan stoot. Anders kan de compressor beschadigd raken.

U kunt de compressor op twee manieren veilig verplaatsen:

- A. **MET ÉÉN HAND** – Til de compressor op aan de beugel die achter onder zit.
- B. **MET TWEE HANDEN** – Gebruik de twee handgrepen aan de zijkant van de compressor om hem op te tillen.

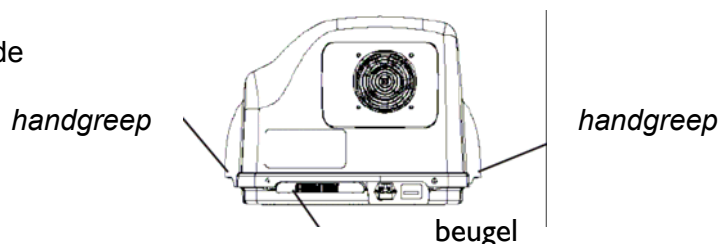

FIGUUR 1 - DE COMPRESSOR VERPLAATSEN

HET NETSNOER AANSLUITEN (FIGUUR 2)

1. Zorg dat de compressor op een stevig en vlak oppervlak staat, zoals een tafel.
2. Sluit het netsnoer aan op de elektriciteitsaansluiting op de achterkant van de compressor.
3. Steek de stekker van het netsnoer in een stopcontact.

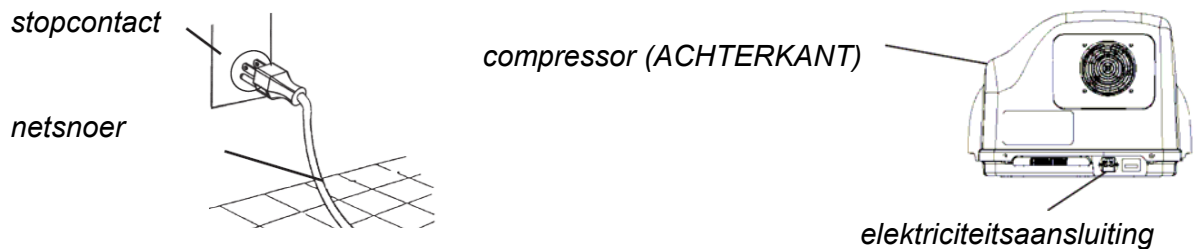

FIGUUR 2 - HET NETSNOER AANSLUITEN

DE COMPRESSOR AANSLUITEN OP DE CONCENTRATOR (FIGUUR 3)

1. Sluit het ene uiteinde van de verbindingsslang aan op de uitlaatnippel aan de achterkant van de concentrator.
2. Sluit het andere uiteinde van de verbindingsslang aan op de inlaatnippel aan de zijkant van de compressor.

LET OP: De metalen nokjes van de uitlaatnippel en van de inlaatnippel klikken met een duidelijk hoorbare "klik" vast als u het uiteinde van de verbindingsslang ver genoeg in de aansluiting drukt.

3. Als de verbindingsslang te lang is, rol hem dan op. Op de achterkant van de concentrator zitten speciale riempjes om deze lussen netjes vast te maken en op te bergen.

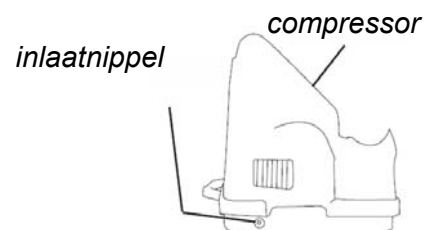
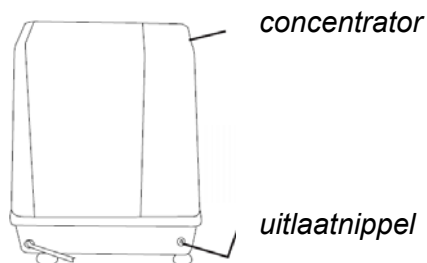
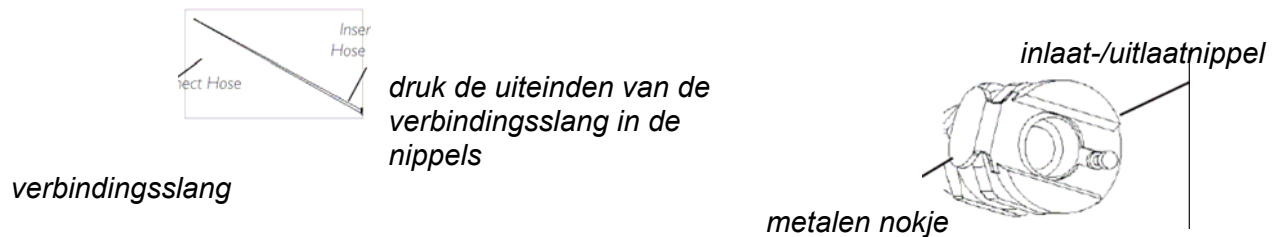

FIGUUR 3 - DE COMPRESSOR AANSLUITEN OP DE CONCENTRATOR

Deze procedure behandelt de volgende onderwerpen:

Checklist voor het gebruik van de compressor

Cilinder controleren voor het vullen

De cilinder op de compressor aansluiten

De compressor inschakelen

De cilinder afkoppelen

De regelknop op de voorgeschreven instelling zetten

CHECKLIST VOOR HET GEBRUIK VAN DE COMPRESSOR

Werk altijd volgens de onderstaande lijst om met de HomeFill II-compressor een cilinder te vullen:

LET OP: Al deze stappen worden in dit hoofdstuk van de handleiding uitgelegd, tenzij anders staat aangegeven.

- Zorg dat de concentrator al minimaal twintig (20) minuten lang aan staat. Zie de handleiding van uw concentrator.
- Controleer of de cilinder geschikt is om te vullen.
- Sluit de cilinder op de compressor aan.
- Schakel de compressor in.
- Kijk wat de indicatielampjes op het bedieningspaneel aangeven.
- Koppel de volle cilinder af.
- Schakel de compressor uit.
- Wilt u nog een cilinder vullen, herhaal dan deze hele procedure.

CILINDER CONTROLEREN VOOR HET VULLEN (FIGUUR 1)

WAARSCHUWING

Gebruik alleen cilinders met de speciale Invacare Venture HomeFill II-vulaansluiting. En met het label dat in FIGUUR 1 is afgebeeld.

Controleer voor het vullen of alle cilinders aan deze voorwaarden voldoen – anders kan letsel of schade ontstaan.

DE HYDROSTATISCHE TESTDATUM

Aluminium cilinders moeten elke vijf (5) jaar worden getest.

LET OP: Gebruik nooit cilinders die in de afgelopen vijf (5) jaar niet zijn getest. Neem contact op met uw leverancier om oude cilinders te vervangen.

DE BUITENKANT BEKIJKEN

1. Bekijk de buitenkant van de cilinder, en vervang de cilinder als de volgende kenmerken te zien zijn:
 - A. Deuken of putjes
 - B. Brandplekken
 - C. Olie of vet
 - D. Elke andere beschadiging die een gevaar voor de cilinder kan opleveren of onveiligheid tijdens gebruik kan veroorzaken.
2. Onderzoek de cilinder op brandplekken of beschadiging door warmte. Let op verschijnselen als verbrande verf, of blaren onder de verf. En let op andere tekenen die op blootstelling aan warmte wijzen. Vervang de cilinder als u brandschade heeft ontdekt of tekenen van blootstelling aan hitte heeft gevonden.
3. Controleer de Invacare-afsluiter, en vervang hem als er iets niet klopt:
 - A. Bij aanwezigheid van vuil, olie of vet
 - B. Bij zichtbare beschadiging
 - C. Bij tekenen van roest in de afsluiter
 - D. Bij tekenen van oververhitting of brandschade

FIGUUR 1 - CILINDER CONTROLEREN VOOR HET VULLEN

DE CILINDER OP DE COMPRESSOR AANSLUITEN (FIGUUR 2)

WAARSCHUWING

Laat zuurstofcilinders niet vallen. Gebruik twee handen bij het hanteren en verplaatsen van zuurstofcilinders. Anders kan er letsel of schade ontstaan.

LET OP: Lees de ALGEMENE VEILIGHEIDSVOORSCHRIFTEN en de GEBRUIKSVOORSCHRIFTEN in PROCEDURE 1 van deze handleiding.

1. Kijk op de drukmeter.

Als de druk in de cilinder **hoger** is dan 100 bar, mag u deze cilinder NIET vullen. Vul een andere cilinder.

Als de druk in de cilinder **lager** is dan 100 bar, ga dan naar stap 2.

2. Draai de regelknop op de cilinder naar "0".
3. Verwijder het deksel van de vulaansluiting (indien aanwezig).
4. Leg de cilinder in de houder op de compressor.
5. Breng de vulaansluiting van de cilinder op één lijn met de vulaansluiting van de compressor.
6. Pak de vulaansluiting van de compressor vast onder de ring.

LET OP: Duw tijdens het aansluiten met uw hand tegen de onderkant van de ring.

7. Druk de ring van de compressor omhoog en druk de cilinder omlaag om de vulaansluiting van de cilinder in die van de compressor te duwen.

LET OP: U hoort een duidelijke "klik" als de cilinder correct is aangesloten op de compressor.

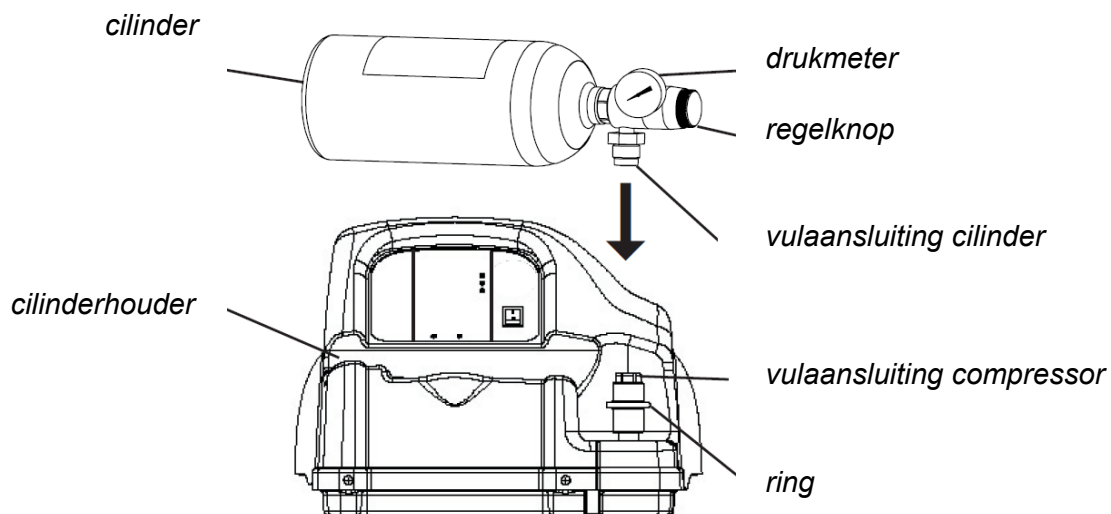

LET OP: Het deksel van de vulaansluiting is niet getekend.

FIGUUR 2 - DE CILINDER OP DE COMPRESSOR AANSLUITEN

DE COMPRESSOR INSCHAKELEN (FIGUUR 3)

LET OP: Lees de ALGEMENE VEILIGHEIDSVOORSCHRIFTEN en de GEBRUIKSVOORSCHRIFTEN die aan het begin van deze handleiding staan.

1. Controleer of de concentrator aan staat. Zie de handleiding van uw concentrator.

PAS OP

De concentrator-opbrengst naar de patiënt mag niet hoger zijn dan 2,5 l/min. Anders zal het zuurstofgehalte dat aan de compressor wordt geleverd lager zijn dan 90%, en zal de compressor de cilinder niet vullen.

2. Zet de concentrator-opbrengst op 2,5 l/min of minder. Zie de handleiding van uw concentrator.
3. Controleer of de cilinder correct op de compressor is aangesloten. Raadpleeg het vorige hoofdstuk **DE CILINDER OP DE COMPRESSOR AANSLUITEN**.
4. Schakel de aan-/uit-schakelaar op het bedieningspaneel in (zet hem op stand "1").
5. Kijk naar de controlelampjes. Er moet nu het volgende gebeuren:

- A. 0-3 MINUTEN -
Het WACHT-lampje (GEEL) zal oplichten en de compressor warmt op.
- B. NA 3 MINUTEN -
Het VULLEN-lampje (GROEN) licht op en de cilinder wordt gevuld.
Het VOL-lampje (GROEN) licht op als de cilinder helemaal vol is.

Ga verder met stap 6.

*LET OP: Het O2-GEHALTE TE LAAG-lampje (GEEL) licht op als het zuurstofgehalte van de concentrator nog geen 90% is, of onder de 90% komt. Als het zuurstofniveau 90% of hoger wordt, zal de compressor beginnen met vullen, of zal het vullen hervatten. Als dit lampje niet binnen 10 minuten uit gaat, raadpleeg dan het hoofdstuk over **STORINGEN VERHELPE**n in deze handleiding.*

*LET OP: Als het ATTENTIE-lampje (ROOD) oplicht en als er een geluidssignaal klinkt, raadpleeg dan het hoofdstuk over **STORINGEN VERHELPE**n in deze handleiding.*

6. Koppel de volle cilinder af. Raadpleeg het hoofdstuk **DE CILINDER AFKOPPELEN** in deze handleiding.

ATTENTIE (rode lamp én geluidssignaal)

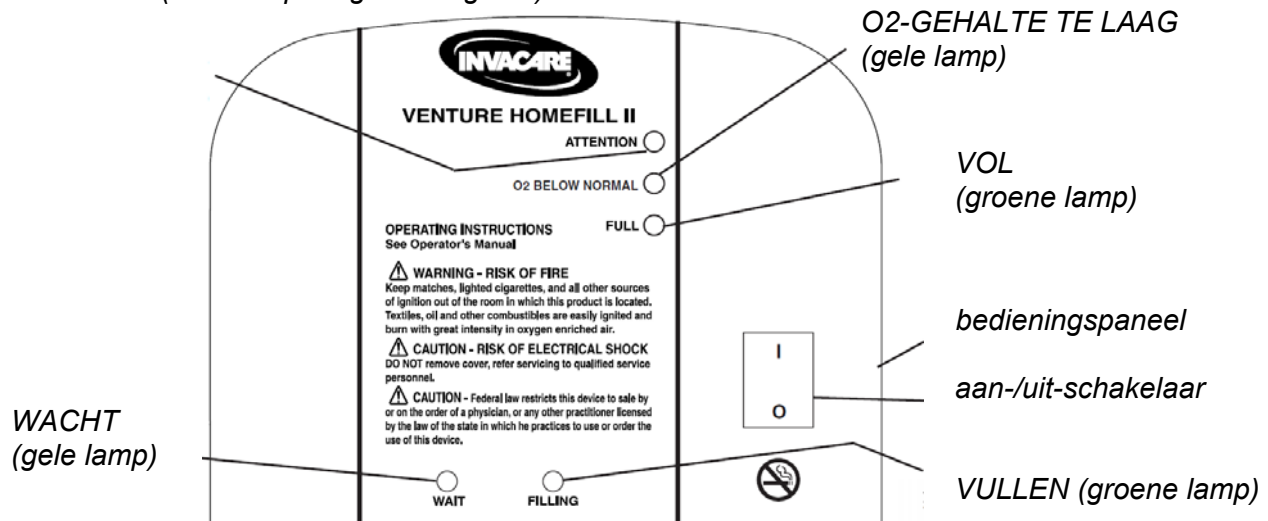

FIGUUR 3 - DE COMPRESSOR INSCHAKELEN

DE CILINDER AFKOPPELEN (FIGUUR 4)

WAARSCHUWING

Wijzig nooit de aansluitingen van de HomeFill II-compressor. Gebruik nooit een hulpmiddel om de cilinder aan te sluiten op, of af te koppelen van de compressor. Anders kan ernstig letsel of schade ontstaan.

LET OP: Lees de ALGEMENE VEILIGHEIDSVORSCHRIFTEN en de GEBRUIKSVORSCHRIFTEN in PROCEDURE 1 van deze handleiding.

1. Schakel de aan-/uit-schakelaar van de compressor uit (zet hem op stand "0").
2. Pak de buitenkant van de ring van de vulaansluiting op de compressor vast, en trek hem omlaag.
3. Til de cilinder op en trek hem uit de vulaansluiting van de compressor.
4. Doe één van de volgende dingen:
 - A. Vul nog een cilinder, indien u dit wenst. Raadpleeg het hoofdstuk *CHECKLIST VOOR HET GEBRUIK VAN DE COMPRESSOR* in deze handleiding.
 - B. Druk het deksel van de vulaansluiting weer op zijn plaats.
LET OP: Doe altijd het deksel terug op de vulaansluiting als u geen cilinders meer wilt vullen.

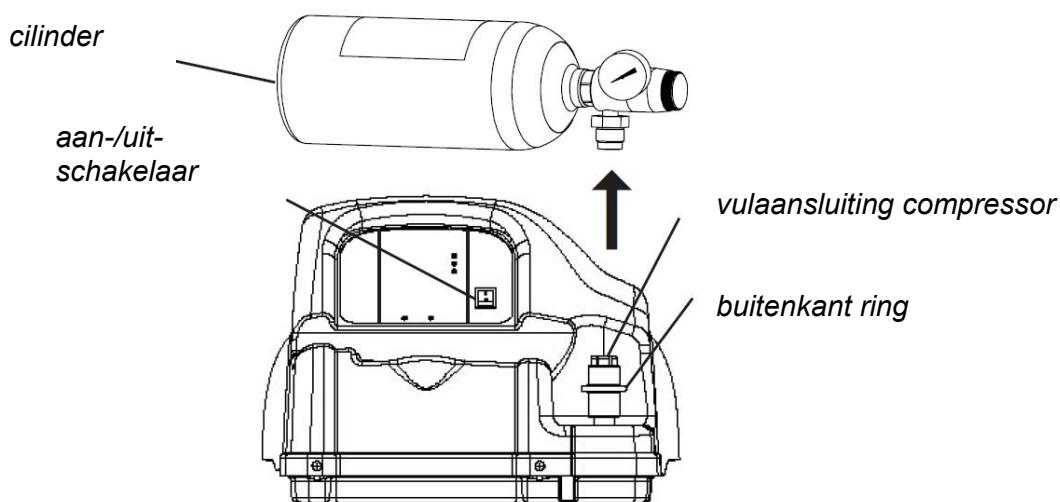

LET OP: Het deksel van de vulaansluiting is niet getekend.

FIGUUR 4 - DE CILINDER AFKOPPELEN

DE REGELKNOP OP DE JUISTE INSTELLING ZETTEN (FIGUUR 5)

1. Sluit het zuurstofslangetje aan op de uitlaatnippel van de cilinder.
2. Zet de regelknop op de opbrengst in l/min die uw arts of therapeut heeft voorgeschreven.

WAARSCHUWING

Als u de instelling van de regelknop verandert, wijzigt u de hoeveelheid zuurstof die u krijgt toegediend. Daarom mag u alleen de opbrengst in l/min instellen die uw arts of therapeut u heeft voorgeschreven.

3. Om de zuurstoftoevoer uit te schakelen, draait u de knop tegen de wijzers van de klok in naar "0" (UIT).

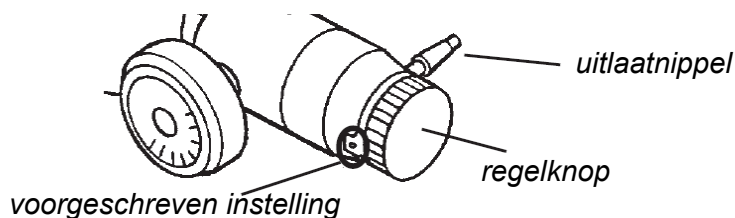

FIGUUR 5 - DE REGELKNOP OP DE VOORGESCHREVEN INSTELLING ZETTEN

Deze procedure behandelt de volgende onderwerpen:

Uitleg over de indicatielampjes

UITLEG OVER DE INDICATIELAMPJES

KLEUR VAN HET INDICATIELAMPJE	TOESTAND VAN DE COMPRESSOR	GEVOLG
GEEN ENKEL LAMPJE LICHT OP	De compressor staat UIT	Er stroomt O ₂ naar de patiënt als de concentrator is ingeschakeld
WACHT - GEEL	De compressor staat AAN en is aan het opwarmen (tot 3 minuten na het AAN zetten)	De cilinder wordt nog niet gevuld Er stroomt O ₂ naar de patiënt als de concentrator is ingeschakeld
O ₂ -GEHALTE TE LAAG - GEEL	O ₂ -gehalte van concentrator is minder dan 90% (na de opwarmperiode van 3 min.)	Het vullen van de cilinder stopt, en wordt pas hervat als O ₂ >90% Er stroomt O ₂ naar de patiënt als de concentrator is ingeschakeld
VULLEN - GROEN	De compressor staat AAN en de cilinder wordt gevuld Het O ₂ -gehalte van concentrator is meer dan 90% (na de opwarmperiode van 3 min.)	De cilinder wordt gevuld Er stroomt O ₂ naar de patiënt als de concentrator is ingeschakeld
VOL - GROEN	De compressor staat AAN De cilinder is klaar met vullen (vol) – koppel de cilinder af (VOL-lampje licht op na 10 min.) of Cilinder is niet goed aangesloten – controleer de aansluiting (VOL-lampje licht op binnen 10 min.)	Het vullen van de cilinder stopt U kunt pas een volgende cilinder vullen als u de compressor eerst UIT en dan weer AAN zet Er stroomt O ₂ naar de patiënt als de concentrator is ingeschakeld
ATTENTIE - ROOD (geluidssignaal)	De compressor staat AAN De cilinder wordt niet gevuld Oorzaak: De cilinder is al vol bij het inschakelen – sluit een lege cilinder aan of Interne storing – neem contact op met uw leverancier	De compressor begint niet met vullen of stopt met vullen Zet de compressor eerst UIT en dan weer AAN voordat u opnieuw begint met vullen Er stroomt O ₂ naar de patiënt als de concentrator is ingeschakeld

Deze procedure behandelt de volgende onderwerpen:

Compressor
Cilinder

CHECKLIST VOOR COMPRESSOR

PROBLEEM	OPLOSSING
Er lichten geen indicatielampjes op als de compressor wordt ingeschakeld.	<ol style="list-style-type: none"> Schakel de compressor uit. Controleer of het netsnoer stevig in de compressor en in het stopcontact is gestoken. Schakel de compressor weer in. Reinig de luchtfilters. Zie <i>PROCEDURE 6 - ONDERHOUD</i>. Als er na de stappen 1-4 nog steeds geen indicatielampjes oplichten, neem dan contact op met uw thuiszorgverstreker of met Invacare.
Rode lamp is AAN	<ol style="list-style-type: none"> Controleer op de drukmeter of de cilinder vol is. CILINDER VOL – Verwijder de cilinder en schakel de compressor uit. Voer de <i>CILINDERCONTROLE VOOR HET VULLEN</i> uit met een cilinder die niet vol is. CILINDER NIET VOL – Ga naar stap 2. Controleer of de cilinder correct is aangesloten. Schakel de compressor uit. Verwijder de cilinder en sluit hem opnieuw aan. Schakel de compressor weer in. Als de cilinder niet vol is, en wel correct is aangesloten, is de compressor zelf wellicht defect. Neem contact op met uw thuiszorgverstreker of met Invacare.
De compressor gaat steeds AAN en UIT OF De lampjes voor O2-GEHALTE TE LAAG (GEEL) en VULLEN (GROEN) gaan om en om aan OF Het lampje voor O2-GEHALTE TE LAAG (GEEL) gaat steeds AAN en UIT	<ol style="list-style-type: none"> Zet de concentrator-opbrengst op 2,5 l/min of minder. Verander zo nodig deze opbrengst-instelling (zie de handleiding van uw concentrator). Wacht minimaal 20 minuten of het GROENE lampje oplicht. Als het niet oplicht, ga dan naar stap 2. Wellicht vereist uw concentrator onderhoud, neem contact op met uw thuiszorgverstreker of met Invacare.
Het lampje voor O2-GEHALTE TE LAAG (GEEL) blijft AAN	<ol style="list-style-type: none"> Zorg dat de concentrator al minimaal 20 minuten lang aan het opwarmen is. Als er nog geen 20 minuten zijn verstreken, schakel dan de compressor UIT tot de concentrator is opgewarmd. Blijft het GELE lampje aan, ga dan naar stap 2. Controleer of de verbinding tussen de compressor en de concentrator is beschadigd, of wordt afgekneld. Vervang beschadigde onderdelen. Zit de slang klem of dubbel, verhelp dit dan. Schakel de compressor minimaal 10 seconden lang uit. Schakel de compressor weer in. Blijft het GELE lampje aan, ga dan naar stap 3. Wellicht vereist uw concentrator onderhoud, neem contact op met uw thuiszorgverstreker of met Invacare.
De vultijd overschrijdt de maximale vultijd in de tabel <i>VULTIJD VAN CILINDER</i> . OF Het GROENE vullen-lampje blijft aan.	<ol style="list-style-type: none"> Controleer of de regelknop van de cilinder op "0" staat (UIT). Kijk wat de normale vultijd zou moeten zijn, in de tabel <i>VULTIJD VAN CILINDER</i>. Controleer of de cilinder correct is aangesloten. Schakel de compressor uit. Verwijder de cilinder en sluit hem opnieuw aan. Schakel de compressor weer in. Controleer of de verbinding tussen de compressor en de concentrator niet is beschadigd, en niet wordt afgekneld (zoek naar lekkages en knikken). Zet de concentrator-opbrengst op 2,5 l/min of minder. Verander zo nodig deze opbrengst-instelling (zie de handleiding van uw concentrator). Als het GROENE vullen-lampje niet dooft, heeft de compressor en/of de concentrator wellicht onderhoud. Neem contact op met uw thuiszorgverstreker of met Invacare.
De compressor maakt veel lawaai als hij AAN staat	<ol style="list-style-type: none"> Neem contact op met uw thuiszorgverstreker of met Invacare.

CILINDER

PROBLEEM	OPLOSSING
Er klinkt een sissend geluid uit de reguleur als de regelknop op "0" staat (UIT).	<ol style="list-style-type: none">1. Draai de regelknop helemaal linksom (UIT).2. Blijft u een sissend geluid horen, neem dan contact op met uw thuiszorgverstreker of met Invacare.
De regelknop staat AAN, maar er komt geen O2 uit de slang	<ol style="list-style-type: none">1. Vul de cilinder2. Controleer of het zuurstofslangetje recht is, en niet is geknikt of klem zit. Vervang beschadigde onderdelen.3. 3. Neem contact op met uw thuiszorgverstreker of met Invacare.

Deze procedure behandelt de volgende onderwerpen:

Het filter van de compressor schoonmaken

De kast reinigen

HET FILTER VAN DE COMPRESSOR SCHOONMAKEN (FIGUUR 1)

WAARSCHUWING

Gebruik de compressor nooit zonder filter.

LET OP: Alle compressors beschikken over één (1) filter dat aan de achterkant zit (FIGUUR 2).

LET OP: Maak hem minstens één keer per week schoon.

1. Verwijder het filter.
2. Reinig het filter met behulp van een stofzuiger, of was hem in een warm sopje en spoel hem goed uit.
3. Laat het filter goed droog worden voordat u hem terugplaatst.

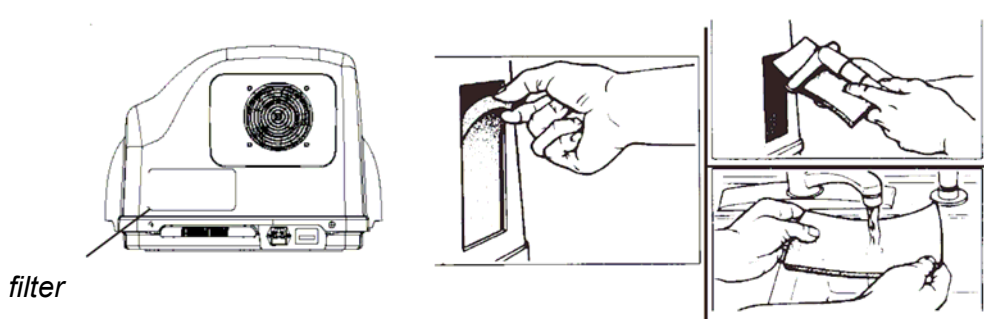

FIGUUR 1 - HET FILTER VAN DE COMPRESSOR SCHOONMAKEN

DE KAST

WAARSCHUWING

**Trek de stekker van de compressor uit het stopcontact tijdens het schoonmaken.
Maak de kast nooit open, anders kunt u een elektrische schok krijgen.**

1. Neem de kast af met een mild reinigingsmiddel. Gebruik een zacht doekje of een zachte spons (gebruik geen schuurspons of schuurmiddelen).

VULTIJD VAN CILINDER

LET OP: Alle vultijden zijn slechts een schatting en kunnen variëren, afhankelijk van de omstandigheden.

"2 liter" CILINDER	
VULTIJD VAN CILINDER	CONCENTRATOR-OPBRENGST NAAR PATIËNT - MAX. 2.5 L/MIN
NORMAAL	2 UUR 45 MIN
MAXIMAAL	3 UUR 35 MIN

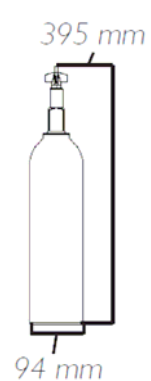



Verkoopadressen en klantenservice

INVACARE A/S

Sdr. Ringvej 39
DK-2605 Brøndby
Telefoon: +45 36 90 00 00
Fax: +45 36 90 00 01

INVACARE N.V.

Autobaan 14
B-8210 Loppem, Brügge
Telefoon: +32 50 83 10 10
Fax: +32 50 83 10 11

INVACARE Poirier S.A.

Les Roches
F-37230 Fondettes
Telefoon: +33 2 47 62 64 66
Fax: +33 2 47 42 12 24

INVACARE AB

Fagerstagatan 9 / Box 66
S-163 91 Spånga
Telefoon: +46 8 761 70 90
Fax: +46 8 761 81 08

INVACARE B.V.

Celsiusstraat 46
NL-6716 BZ Ede
Telefoon: +31 318 69 5 757
Fax: +31 318 69 5 758

INVACARE MECCSAN S.R.L.

Via dei Pini 62
I-36016 Thiene (VI)
Telefoon: +39 0445 380059
Fax: +39 0445 380034

INVACARE AS

Grensesvingen 9
P.O. Box 6230 / Etterstad
N-0603 Oslo
Telefoon: +47 22 57 95 00
Fax: +47 22 57 95 01

**INVACARE Deutschland
GmbH**

Dehmer Strasse 66
D-32549 Bad Oeynhausen
Telefoon: +49 57 31 754 0
Fax: +49 57 31 754 150

INVACARE LTD

South Road
Bridgend Industrial Estate
UK-Bridgend, CF31 3PY
Telefoon: +44 1 656 664 321
Fax: +44 1 656 667 532

INVACARE S.A.

Cl Areny s/n
Pol.industrial de Celrà
17460 Celrà (Girona-Spain)
Tel: +34 972 493200
Fax: +34 972 493220

INVACARE Lda

Senhora de Campanhã 105
4369-001 Porto
Telefoon: +351 22 510 59 46/47
Fax: +351 22 510 57 39

Küschall ag

Ringstrasse 15
4123 Allschwil
Telefoon: +41 61 487 70 70
Fax: +41 61 487 70 79



Producent:

INVACARE EC-Høng A/S

Østergade 3
DK-4270 Høng
www.invacare.com